



HEYGO



0 8950 0701 00 КАТАЛОГ ИНСТРУМЕНТОВ

КАТАЛОГ ИНСТРУМЕНТОВ

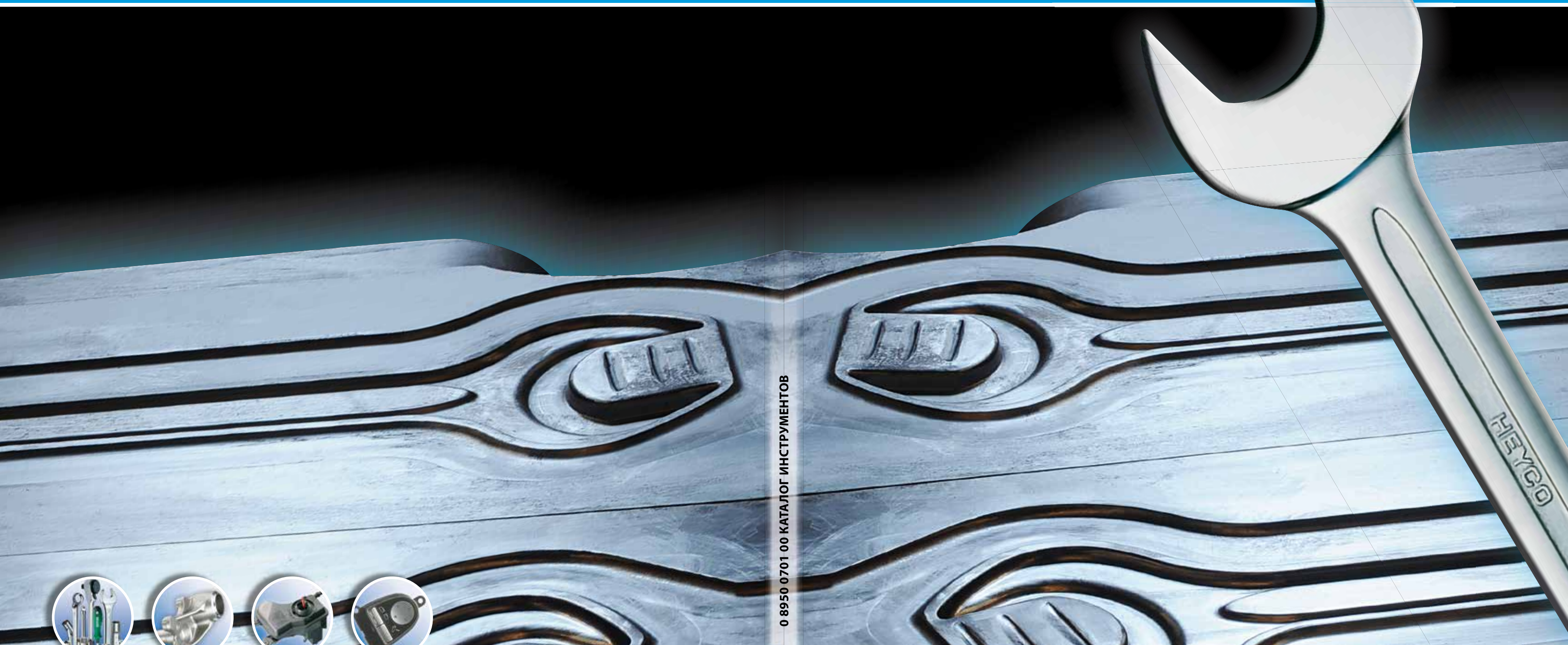

0 8950 0701 00 КАТАЛОГ ИНСТРУМЕНТОВ



ИНСТРУМЕНТЫ ВЫСШЕГО КАЧЕСТВА

КОВАННЫЕ КОМПОНЕНТЫ

ПРОДУКТЫ ИЗ ИСКУССТВЕННЫХ МАТЕРИАЛОВ

IMD - ЛИТЬЕ С ДЕКОРИРОВАНИЕМ В ФОРМЕ





10 - 12



12



13



14



14



14



15 - 16



18



19



19



20 - 21



21 - 22



22



22



23



23



23 - 24



25 - 26



26

350 Рожковый ключ двусторонний
DIN 3110/ISO 1085



Хромованадиевая сталь
CP = хромированный, полированная головка

Код	⊘MM	←L→ mm	H mm	D ₁ mm	D ₂ mm	g		EAN
00350040582	4 x 5	103	3,3	11,6	13,7	10	10	008265
00350055582	5 x 5,5	104	3,3	13,7	14,7	10	10	008289
00350055782	5,5 x 7	122	3,6	15,7	17,7	20	10	008302
00350060782	6 x 7	122	3,6	15,7	17,7	20	10	008333
00350080982	8 x 9	140	3,9	20,8	22,9	32	10	008388
00350081082	8 x 10	140	3,9	20,8	22,9	31	10	008418
00350101182	10 x 11	156	4,8	23,9	26,9	54	10	008456
00350101282	10 x 12	156	4,8	23,9	26,9	53	10	008487
00350101382	10 x 13	172	5,3	24,0	30,0	67	10	008517
00350111382	11 x 13	172	5,3	28,0	31,0	65	10	008548
00350121382	12 x 13	172	5,3	28,0	31,0	61	10	008562
00350121482	12 x 14	172	5,3	28,0	31,0	59	10	008593
00350131482	13 x 14	190	5,7	32,5	34,9	92	10	008616
00350131582	13 x 15	190	5,7	32,5	34,9	91	10	008647
00350131682	13 x 16	190	5,7	32,5	34,9	90	10	008661
00350131782	13 x 17	204	5,9	32,1	38,2	110	10	008692
00350141582	14 x 15	190	5,7	32,5	34,9	90	10	008722
00350141782	14 x 17	204	5,9	32,1	38,2	105	10	008753
00350161782	16 x 17	204	5,9	36,1	39,2	105	10	008777
00350161882	16 x 18	204	5,9	36,1	39,2	105	10	008791
00350171982	17 x 19	223	6,5	40,2	42,3	155	10	008821
00350181982	18 x 19	223	6,5	40,2	42,3	150	10	008845
00350182182	18 x 21	236	6,8	40,2	46,4	180	10	008869
00350192282	19 x 22	236	6,8	44,9	48,4	190	10	008890
00350192482	19 x 24	250	7,3	42,3	52,5	230	10	008913
00350202282	20 x 22	236	6,8	44,9	48,4	185	10	008937
00350212382	21 x 23	250	7,3	47,4	51,5	265	5	008951
00350212482	21 x 24	250	7,3	47,4	51,5	260	5	008975
00350222482	22 x 24	250	7,3	47,4	51,5	260	5	009002
00350242682	24 x 26	265	7,8	52,5	58,6	320	5	009026
00350242782	24 x 27	265	7,8	52,5	58,6	310	5	009057
00350243082	24 x 30	280	8,1	52,5	64,8	355	5	009071
00350252882	25 x 28	280	8,1	55,2	61,3	350	5	009095
00350272982	27 x 29	280	8,1	58,6	64,4	360	5	009118
00350273082	27 x 30	280	8,1	58,6	64,4	355	5	009132
00350273282	27 x 32	302	8,6	59,7	69,9	455	5	009156
00350303282	30 x 32	302	8,6	64,8	70,3	480	5	009187
00350303482	30 x 34	302	8,6	64,8	72,9	510	5	009200
00350303682	30 x 36	325	8,8	63,0	74,5	540	5	009224
00350323682	32 x 36	325	8,8	66,5	74,5	550	5	009231
00350364182	36 x 41	358	8,8	74,5	84,0	730	5	009248
00350414682	41 x 46	400	9,8	84,0	93,5	1000	5	009255
00350465082	46 x 50	450	10,8	93,5	105,0	1470	3	009262

Код	⊘AF	←L→ mm	H mm	D ₁ mm	D ₂ mm	g		EAN
00350660682	1/4 x 5/16	130	3,9	17,7	20,8	28	10	009279
00350660982	5/16 x 3/8	140	3,9	20,8	22,9	32	10	009286
00350661382	3/8 x 7/16	156	4,8	23,9	26,9	55	10	009293
00350661782	7/16 x 1/2	172	5,3	28,0	31,0	67	10	009316
00350661982	1/2 x 9/16	190	5,7	32,5	34,9	92	10	009323
00350662282	9/16 x 5/8	190	5,7	32,5	34,9	91	10	009347
00350662582	19/32 x 11/16	204	5,9	36,1	39,2	110	10	009354
00350662782	5/8 x 11/16	204	5,9	36,1	39,2	105	10	009361
00350662882	5/8 x 3/4	223	6,5	40,2	42,3	155	10	009378
00350663082	11/16 x 3/4	223	6,5	40,2	42,3	150	10	009385
00350663582	3/4 x 25/32	236	6,8	44,9	48,4	190	10	009392
00350663782	3/4 x 7/8	236	6,8	44,9	48,4	185	10	009408
00350664182	13/16 x 7/8	236	6,8	44,9	48,4	180	10	009415
00350664382	7/8 x 15/16	250	7,3	47,4	51,5	260	5	009422
00350664682	15/16 x 1	265	7,8	52,5	58,6	310	5	009439
00350665082	1 x 1.1/8	280	8,1	55,7	61,3	345	5	009453
00350665382	1.1/16 x 1.1/4	302	8,6	59,7	69,9	460	5	009460
00350665582	1.1/8 x 1.5/16	302	8,6	64,8	70,3	480	5	009477
00350665882	1.3/16 x 1.5/16	302	8,6	64,8	70,3	470	5	009484
00350666082	1.1/4 x 1.3/8	325	8,8	66,5	74,5	555	5	009507
00350666482	1.5/16 x 1.1/2	325	8,8	66,5	74,5	540	5	009514
00350666882	1.7/16 x 1.5/8	358	8,8	74,5	84,0	725	5	009521
00350666982	1.1/2 x 1.5/8	358	8,8	74,5	84,0	710	5	009538
00350667482	1.11/16 x 1.7/8	400	9,8	84,0	93,5	990	5	009545
00350667782	1.13/16 x 2	450	10,8	93,5	105,0	1465	3	009552

B 350 Рожковые ключи двусторонние в наборах

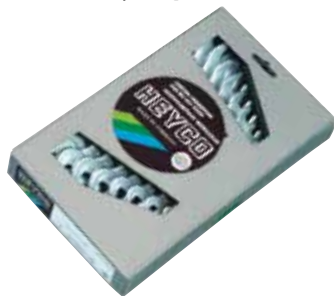

в привлекательной картонной упаковке

Код	№	MM	=1				g	EAN
00350844082	B 350-8-M	6 x 7	8 x 9	10 x 11	12 x 13	700	094350	
		14 x 15	16 x 17	18 x 19	20 x 22			

HP 350 Рожковые ключи двусторонние в наборах



в пластмассовом держателе

Код	№	MM	=1				g	EAN
00350644082	HP 350-8-M	6 x 7	8 x 9	10 x 11	12 x 13	812	340006	
		14 x 15	16 x 17	18 x 19	20 x 22			

K 350 Рожковые ключи двусторонние в наборах



Код	№	MM	=1				g	EAN
00350942082	K 350-6-M-1	6 x 7 14 x 15	8 x 9 16 x 17	10 x 11	12 x 13	365	009675	
00350942182	K 350-6-M-2	8 x 9 16 x 17	10 x 11 18 x 19	12 x 13	14 x 15	495	009682	
00350942282	K 350-6-M-3	10 x 11 18 x 19	12 x 13 20 x 22	14 x 15	16 x 17	645	009699	
00350943482	K 350-7-M	6 x 7 14 x 15	8 x 9 17 x 19	10 x 11 20 x 22	12 x 13	600	009712	
00350943582	K 350-7-M-1	5,5 x 7 14 x 15	8 x 10 17 x 19	11 x 13 20 x 22	12 x 16 18 x 18	1345	129199	
00350944082	K 350-8-M	6 x 7 14 x 15	8 x 9 16 x 17	10 x 11 18 x 19	12 x 13 20 x 22	700	009729	
00350945582	K 350-10-M	6 x 7 14 x 15 21 x 23	8 x 9 16 x 17 24 x 27	10 x 11 18 x 19	12 x 13 20 x 22	1270	009736	
00350945682	K 350-10-M-1	6 x 7 14 x 15 21 x 23	8 x 9 16 x 17 24 x 26	10 x 11 18 x 19	12 x 13 20 x 22	1280	163377	
00350947082	K 350-12-M	6 x 7 14 x 15 21 x 23	8 x 9 16 x 17 24 x 27	10 x 11 18 x 19 25 x 28	12 x 13 20 x 22 30 x 32	2100	009743	
00350947282	K 350-12-M-2	6 x 7 14 x 15 21 x 23	8 x 9 16 x 17 24 x 26	10 x 11 18 x 19 25 x 28	12 x 13 20 x 22 27 x 32	1995	366846	
00350948082	K 350-13-M	6 x 7 14 x 15 21 x 23 30 x 32	8 x 9 16 x 17 24 x 26	10 x 11 18 x 19 25 x 28	12 x 13 20 x 22 27 x 32	2475	009750	
00350948582	K 350-14-M	6 x 7 14 x 15 21 x 23 36 x 41	8 x 9 16 x 17 24 x 27 46 x 50	10 x 11 18 x 19 25 x 28	12 x 13 20 x 22 30 x 32	4300	009767	
00350948682	K 350-14-M-1	6 x 7 14 x 15 21 x 23 36 x 41	8 x 9 16 x 17 24 x 26 46 x 50	10 x 11 18 x 19 25 x 28	12 x 13 20 x 22 30 x 32	4310	310559	

Код	№	AF	=1		g	EAN
00350962082	K 350-6-AF-1	1/4 x 5/16 1/2 x 9/16 3/4 x 25/32	3/8 x 7/16 5/8 x 11/16 13/16 x 7/8		650	009774
00350962182	K 350-6-AF-2	3/8 x 7/16 5/8 x 11/16 13/16 x 7/8	1/2 x 9/16 3/4 x 25/32 15/16 x 1		935	009781
00350964082	K 350-8-AF	1/4 x 5/16 1/2 x 9/16 3/4 x 25/32 15/16 x 1	3/8 x 7/16 5/8 x 11/16 13/16 x 7/8 1.1/16 x 1.1/4		1420	009798
00350967082	K 350-12-AF	1/4 x 5/16 1/2 x 9/16 5/8 x 11/16 3/4 x 25/32 7/8 x 15/16 1 x 1.1/8	3/8 x 7/16 19/32 x 11/16 5/8 x 3/4 13/16 x 7/8 15/16 x 1 1.1/16 x 1.1/4		2290	009804

R 350 Рожковые ключи двусторонние в наборах



в пластиковой сумке-скрутке на ремне

894 Рожковый ключ

DIN 894 / ISO 3318

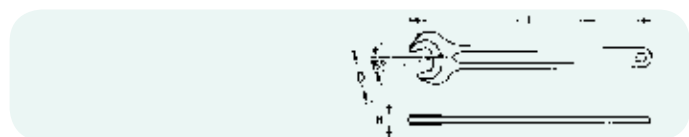

RH = фосфатированный (5,5 – 75 мм)
L = лакированный (80 – 135 мм)

Код	№	ØMM					=1	g	EAN
00350744082	R 350-8-M	6 x 7	8 x 9	10 x 11	12 x 13	820		009644	
		14 x 15	16 x 17	18 x 19	20 x 22				
00350747082	R 350-12-M	6 x 7	8 x 9	10 x 11	12 x 13	2355		009651	
		14 x 15	16 x 17	18 x 19	20 x 22				
		21 x 23	24 x 27	25 x 28	30 x 32				
00350747182	R 350-12-M-1	6 x 7	8 x 9	10 x 11	12 x 13	2365		163735	
		14 x 15	16 x 17	18 x 19	20 x 22				
		21 x 23	24 x 26	25 x 28	30 x 32				
Код	№	ØAF					=1	g	EAN
00350767082	R 350-12-AF	1/4 x 5/16	3/8 x 7/16		2545		009668		
		1/2 x 9/16	19/32 x 11/16						
		5/8 x 11/16	5/8 x 3/4						
		3/4 x 25/32	13/16 x 7/8						
		7/8 x 15/16	15/16 x 1						
		1 x 1.1/8	1.1/16 x 1.1/4						

Код	RH	ØMM	←L→ mm	H mm	D mm	g		EAN
00894005536	5,5	73	73	3,0	15,0	8	10	019520
00894006036	6	73	73	3,0	15,0	8	10	019537
00894007036	7	77	77	3,2	17,0	10	10	019544
00894008036	8	94	94	3,4	19,0	13	10	019551
00894009036	9	99	99	3,9	20,5	16	10	019568
00894010036	10	105	105	4,4	22,0	20	10	019575
00894011036	11	111	111	4,9	24,5	23	10	019582
00894012036	12	124	124	4,9	26,0	26	10	019599
00894013036	13	125	125	5,1	28,5	35	10	019605
00894014036	14	140	140	5,4	30,0	47	10	019612
00894015036	15	141	141	5,4	32,5	47	10	019629
00894017036	17	155	155	5,9	35,5	65	10	019636
00894018036	18	155	155	6,4	38,5	70	10	019643
00894019036	19	170	170	6,9	40,0	83	10	019650
00894022036	22	193	193	7,9	46,0	105	10	019667
00894024036	24	215	215	8,9	50,0	150	10	019674
00894027036	27	238	238	9,8	56,0	200	5	019681
00894030036	30	261	261	10,8	62,0	265	5	019698
00894032036	32	273	273	11,8	66,5	295	5	019704
00894036036	36	300	300	12,8	74,0	425	5	019711
00894038036	38	301	301	13,3	78,0	440	5	019728
00894041036	41	335	335	13,8	83,5	560	5	019735
00894046036	46	369	369	14,8	93,0	710	5	019742
00894050036	50	401	401	15,8	101,0	950	5	019759
00894055036	55	445	445	16,8	111,5	1200	3	019766
00894060036	60	480	480	17,8	122,0	1450	1	019773
00894065036	65	518	518	18,7	131,5	1875	1	019780
00894070036	70	557	557	19,7	141,5	2275	1	019797
00894075036	75	595	595	20,7	152,0	2700	1	019803

Код	L	ØMM	←L→ mm	H mm	D mm	g		EAN
00894080020	80	645	645	22,0	162,2	3000	1	019810
00894085020	85	690	690	23,0	173,0	3400	1	019827
00894090020	90	690	690	23,0	173,0	3200	1	019834
00894095020	95	847	847	25,0	195,0	5800	1	019841
00894100020	100	847	847	25,0	195,0	5500	1	019858
00894105020	105	1000	1000	28,0	217,0	7450	1	019865
00894110020	110	1000	1000	28,0	217,0	7400	1	019872
00894115020	115	1000	1000	28,0	225,0	7300	1	019889
00894120020	120	1000	1000	28,0	225,0	7250	1	019896
00894125020	125	1000	1000	28,0	225,0	7200	1	019902
00894130020	130	1000	1000	28,0	225,0	7150	1	019919
00894135020	135	1000	1000	28,0	225,0	7100	1	019926

895 Рожковый ключ двусторонний

DIN 895 / ISO 3318

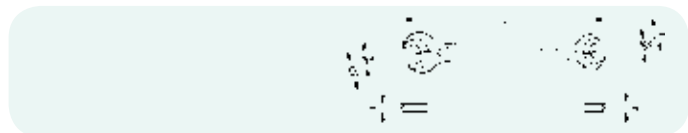

PH = фосфатированный (6 x 5,5 – 60 мм)
L = лакированный (65 x 70 – 75 x 80 мм)

Код	PH	ØMM	←L→ mm	H mm	D ₁ mm	D ₂ mm	g		EAN
00895060736	6 x 7		95	3,2	14,5	17,0	15	10	019933
00895070836	7 x 8		105	4,0	17,0	19,0	20	10	019940
00895080936	8 x 9		110	4,0	19,0	20,5	20	10	019957
00895081036	8 x 10		115	4,4	19,0	22,5	25	10	019964
00895091036	9 x 10		120	4,4	20,5	22,5	25	10	019971
00895091136	9 x 11		120	4,9	20,5	24,0	28	10	019988
00895101136	10 x 11		120	4,9	22,5	24,0	28	10	019995
00895101236	10 x 12		125	4,9	22,5	26,0	32	10	020007
00895101336	10 x 13		115	5,1	22,5	28,5	35	10	020014
00895101436	10 x 14		140	5,4	22,5	30,0	40	10	020045
00895111336	11 x 13		135	5,4	24,0	28,5	43	10	020052
00895121336	12 x 13		140	5,4	26,0	28,5	45	10	020069
00895121436	12 x 14		140	5,4	26,0	30,0	45	10	020076
00895131436	13 x 14		140	5,4	28,5	30,0	48	10	020083
00895131536	13 x 15		140	5,4	28,5	32,0	50	10	020090
00895131736	13 x 17		155	5,9	28,5	36,0	70	10	020106
00895141536	14 x 15		140	5,4	30,0	32,0	50	10	020113
00895141736	14 x 17		155	5,9	30,0	36,0	68	10	020120
00895161736	16 x 17		155	5,9	34,0	36,0	73	10	020137
00895161836	16 x 18		165	5,9	34,0	38,5	80	10	020144
00895171936	17 x 19		170	6,9	36,0	40,0	90	10	020151
00895172136	17 x 21		190	7,9	36,0	43,5	105	10	020168
00895172236	17 x 22		190	7,9	36,0	46,0	125	10	020175
00895192236	19 x 22		195	7,9	40,0	46,0	140	10	020182
00895192436	19 x 24		205	8,8	40,0	50,0	165	10	020199
00895212336	21 x 23		215	8,4	43,5	48,0	170	5	020205
00895222436	22 x 24		220	8,7	46,0	50,0	180	5	020212
00895222736	22 x 27		230	9,8	46,0	56,0	225	5	020229
00895242736	24 x 27		240	9,8	50,0	56,0	245	5	020236
00895242936	24 x 29		265	10,8	50,0	59,0	280	5	020243
00895243036	24 x 30		265	10,8	50,0	62,0	280	5	020250
00895273236	27 x 32		270	11,8	56,0	65,5	340	5	020267
00895303236	30 x 32		275	11,8	62,0	65,5	400	5	020274
00895303636	30 x 36		305	12,8	62,0	73,5	480	5	020281
00895323636	32 x 36		305	12,8	65,5	73,5	480	5	020298
00895364136	36 x 41		340	13,8	73,5	84,0	710	5	020304
00895414636	41 x 46		380	14,8	84,0	93,5	935	5	020311
00895465036	46 x 50		420	15,8	93,5	101,5	1210	3	020328
00895505536	50 x 55		460	16,8	101,5	111,0	1500	1	020335
00895556036	55 x 60		500	17,8	111,0	122,5	1860	1	020342

Код	L	ØMM	←L→ mm	H mm	D ₁ mm	D ₂ mm	g		EAN
00895657020	65 x 70		580	20,0	132,0	142,0	2600	1	020359
00895758020	75 x 80		662	22,0	152,0	162,0	4100	1	020397

K 895 Рожковые ключи двусторонние в наборах

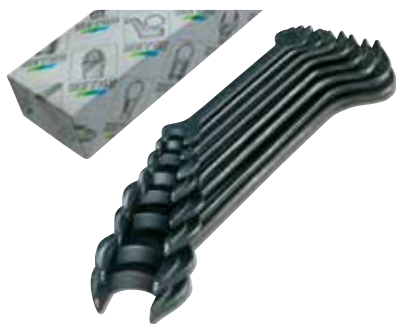

Код	№	ØMM		g	EAN		
00895942036	K 895-6-M-1	6 x 7 14 x 15	8 x 9 16 x 17	10 x 11 12 x 13	230	020403	
00895942136	K 895-6-M-2	8 x 9 16 x 18	10 x 11 17 x 19	12 x 13 14 x 15	315	020410	
00895942236	K 895-6-M-3	10 x 11 17 x 19	12 x 13 19 x 22	14 x 15 16 x 18	435	020427	
00895944036	K 895-8-M	6 x 7 14 x 15	8 x 9 16 x 18	10 x 11 17 x 19	12 x 13 19 x 22	470	020434
00895947036	K 895-12-M	6 x 7 14 x 15 21 x 23	8 x 9 16 x 18 22 x 27	10 x 11 17 x 19 24 x 29	12 x 13 19 x 22 30 x 32	1545	020441

370 Магнитные рожковые ключи в наборах



N = никелированные,
 листовая сталь, закалённая
 8 рожковых ключей, 1 отвёртка,
 1 надфиль для зачистки контактов,
 1 плоский щуп 0,40 мм

Код	№	ØMM		g	EAN		
00370524050	370-M	4 6	4,5 6,5	5 7	5,5 7,5	50	009859

Код	№	ØAF		g	EAN		
00370534050	370-AF	3/16 5/16	7/32 11/32	1/4 3/8	9/32 7/16	60	009866

380 Рожковый ключ торцовый

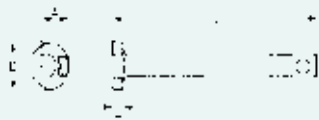

Хромованадиевая сталь
С = хромированный
 Используется с воротком HEYCO 900

Код	ØMM	←L→ mm	D mm	H mm	A mm	вороток	g	шт	EAN
00380001380	13	160	28	5,5	16,5	900-8	100	5	009880
00380001480	14	160	28	5,5	17,5	900-8	100	5	009897
00380001780	17	200	33	6	20,0	900-10	150	5	009903
00380001980	19	200	37	7	22,0	900-12	250	5	009910
00380002280	22	200	46	8	26,0	900-12	300	5	009927
00380002480	24	250	46	9	28,5	900-14	450	5	009934
00380002780	27	250	52	10	32,0	900-14	500	5	009941
00380003080	30	250	57	11	34,0	900-16	650	5	009958
00380003280	32	250	61	12	37,0	900-16	700	5	009965
00380003680	36	315	68	13	42,5	900-18	1150	3	009989
00380004180	41	315	76	14	48,0	900-18	1230	3	009996
00380004680	46	315	85	15	52,0	900-20	1500	1	010015
00380005080	50	315	92	15	56,0	900-20	1600	1	010039
00380005580	55	395	105	20	60,0	900-20	2636	1	010053
00380006080	60	395	105	20	64,0	900-20	2583	1	125009

390 Разводной гаечный ключ

DIN 3117 A / 3117 B



Хромованадиевая сталь
 PHS = фосфатированные, головка полирована
 Шведская модель, с левой резьбой
 Положение зева 15°/DIN 3117 A



Хромованадиевая сталь
 CP = хромированный, головка полирована
 Американская модель, с правой резьбой
 Положение зева 22°/DIN 3117 B

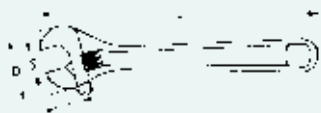

Код PHS	←L→		S		T mm	D mm	g	шт	EAN
	mm	"	mm	"					
00390000437	115	4	13	1/2	13,5	32,0	52	1	010084
00390000637	160	6	20	11/16	19,5	45,5	125	1	010107
00390000837	205	8	24	7/8	24,0	57,0	245	1	010121
00390001037	255	10	29	1.1/8	28,0	66,0	410	1	010152
00390001237	310	12	34	1.5/16	33,0	80,0	685	1	010176
00390001537	380	15	44	1.11/16	42,5	100,0	1275	1	010190
00390001837	460	18	53	2.1/16	51,0	120,5	2110	1	010213

Код CP	←L→		S		T mm	D mm	g	шт	EAN
	mm	"	mm	"					
00390000482	115	4	13	1/2	13,5	32,0	52	1	010091
00390000682	160	6	20	11/16	19,5	45,5	125	1	010114
00390000882	205	8	24	7/8	24,0	57,0	245	1	010145
00390001082	255	10	29	1.1/8	28,0	66,0	410	1	010169
00390001282	310	12	34	1.5/16	33,0	80,0	685	1	010183
00390001582	380	15	44	1.11/16	42,5	100,0	1275	1	010206
00390001882	460	18	53	2.1/16	51,0	120,5	2110	1	010220

392 Разводные гаечные ключи



Длина 150 мм (SW 34)
 вес меньше на 50%
 размер зева больше на 62%

SW 34 мм (1.3/8")
 всего 205 г



Длина 300 мм (SW 39)
 вес меньше на 68%
 размер зева больше на 78%

SW 39 мм (1.1/2")
 всего 345 г

Код CP	←L→		S		T mm	D mm	g	шт	EAN
	mm	"	mm	"					
00392340682	150	6	34	1.3/8	30	62	205	1	361964
00392390882	200	8	39	1.172	33	70	345	1	361971

- сверхбольшой размер зева
- для больших нагрузок
- большой момент силы

- параллельные плоскости губок обеспечивают надежный захват гайки
- метрическая шкала на рукоятке



400 Комбинированный гаечный ключ
DIN 3113 A · DIN 3113 B / ISO 3318 · ISO 7738



DIN 3113 A/ISO 3318 · ISO 7738
 Хромованадиевая сталь
 CP = хромированный, головки и накидная часть полированные
 5,5 – 50 мм · AF 1/4 – 2



DIN 3113 B/ISO 3318 · ISO 7738
 Хромованадиевая сталь
 C = хромированный
 55 – 80 мм · AF 2.1/8 – 2.7/16



Код	CP	ØMM	←L→ mm	H ₁ mm	H ₂ mm	D ₁ mm	D ₂ mm	g	mm	EAN
0040005582		5,5	100	5,0	3,9	10,1	15,7	14	10	010282
0040006082		6	100	5,0	3,9	10,1	15,7	14	10	010299
0040007082		7	110	5,5	4,2	11,5	17,0	16	10	010312
0040008082		8	120	5,9	4,4	12,9	19,0	23	10	010336
0040009082		9	130	6,4	4,7	14,5	20,9	33	10	010350
0040010082		10	140	6,9	5,0	15,9	22,8	40	10	010381
0040011082		11	150	7,4	5,2	17,3	25,4	48	10	010404
0040012082		12	160	7,9	5,5	18,7	26,7	58	10	010435
0040013082		13	170	8,4	5,8	20,2	29,3	63	10	010466
0040014082		14	180	8,9	6,1	21,6	31,2	88	10	010497
0040015082		15	190	9,3	6,3	23,1	33,0	97	10	010527
0040016082		16	200	9,8	6,6	24,6	34,5	105	10	010558
0040017082		17	210	10,3	6,9	25,4	37,3	135	10	010589
0040018082		18	220	10,8	7,1	27,4	38,4	145	10	010602
0040019082		19	230	11,1	7,3	28,8	40,4	155	10	010633
0040020082		20	240	11,4	7,5	30,2	42,3	175	10	010657
0040021082		21	250	11,7	7,7	31,7	44,2	200	10	010664
0040022082		22	260	12,0	7,9	33,0	46,6	230	10	010695
0040023082		23	270	12,4	8,1	34,5	48,8	255	10	010701
0040024082		24	280	12,7	8,3	35,8	50,1	280	5	010718
0040025082		25	290	13,0	8,5	37,3	52,8	300	5	010725
0040026082		26	300	13,3	8,7	38,7	53,9	335	5	010732
0040027082		27	310	13,6	8,9	40,2	55,9	375	5	010749
0040028082		28	320	13,9	9,1	41,5	57,8	400	5	010756
0040029082		29	330	14,2	9,3	42,8	59,8	440	5	010763
0040030082		30	340	14,6	9,5	44,3	62,6	490	5	010770
0040032082		32	360	15,2	9,9	47,2	66,9	590	5	010787
0040034082		34	380	15,8	10,3	50,1	69,5	680	5	010794
0040036082		36	400	22,8	14,1	54,6	77,5	1090	5	010800
0040038082		38	400	22,8	14,1	54,6	77,5	1070	5	010817
0040041082		41	450	25,8	15,8	62,1	83,7	1450	3	010824
0040046082		46	500	28,8	17,5	69,6	93,1	1960	1	010831
0040050082		50	540	31,2	18,9	75,6	102,6	2600	1	010848

Код	C	ØMM	←L→ mm	H ₁ mm	H ₂ mm	D ₁ mm	D ₂ mm	g	mm	EAN
0040055080		55	610	28,2	18,0	84,5	113,0	2850	1	010855
0040060080		60	660	31,0	20,0	90,0	123,0	3600	1	010862
0040065080		65	710	33,0	22,0	98,0	133,0	4550	1	010879
0040070080		70	760	35,0	24,0	105,0	143,0	5800	1	010886
0040075080		75	810	38,0	26,0	110,0	153,0	6650	1	010893
0040080080		80	860	41,0	28,0	119,0	163,0	8500	1	010909

Код	CP	ØAF	←L→ mm	H ₁ mm	H ₂ mm	D ₁ mm	D ₂ mm	g	mm	EAN
00400631282		1/4	100	5,0	3,9	10,1	15,7	14	10	010916
00400631682		5/16	120	5,9	4,4	12,9	19,0	23	10	010923
00400631982		3/8	140	6,9	5,0	15,9	22,8	41	10	010947
00400632182		7/16	150	7,4	5,2	17,3	25,4	48	10	010961
00400632382		1/2	170	8,4	5,8	20,2	29,3	64	10	010985
00400632582		9/16	180	8,9	6,1	21,6	31,2	88	10	011005
00400632682		19/32	190	9,3	6,3	23,1	33,0	97	10	011012
00400632782		5/8	200	9,8	6,6	24,6	34,5	105	10	011029
00400632982		11/16	210	10,3	6,9	25,9	37,3	135	10	011043
00400633182		3/4	230	11,1	7,3	28,8	40,4	155	10	011050
00400633282		25/32	240	11,4	7,5	30,2	42,3	175	10	011067
00400633382		13/16	250	11,7	7,7	31,7	44,2	205	10	011074
00400633482		7/8	260	12,0	7,9	33,0	46,6	230	10	011081
00400633582		15/16	280	12,7	8,3	35,8	50,1	285	5	011098
00400633782		1	290	13,0	8,5	37,3	52,8	295	5	011104
00400633882		1.1/16	310	13,6	8,9	40,2	55,9	375	5	011111
00400633982		1.1/8	330	14,2	9,3	42,8	59,8	445	5	011128
00400634182		1.1/4	360	15,2	9,9	47,2	66,9	595	5	011135
00400634282		1.5/16	360	15,2	9,9	47,2	66,9	580	5	011142
00400634382		1.3/8	400	22,8	14,1	54,6	77,5	1165	5	011159
00400634482		1.7/16	400	22,8	14,1	54,6	77,5	1080	5	011166
00400634582		1.1/2	400	22,8	14,1	54,6	77,5	1060	3	011173
00400634782		1.5/8	450	25,8	15,8	62,1	83,7	1450	3	011180
00400634982		1.3/4	500	28,8	17,5	69,6	93,1	2020	1	011197
00400635082		1.13/16	500	28,8	17,5	69,6	93,1	1960	1	011203
00400635282		2	540	31,2	18,9	75,6	102,6	2600	1	011210

Код	C	ØAF	←L→ mm	H ₁ mm	H ₂ mm	D ₁ mm	D ₂ mm	g	mm	EAN
00400635480		2.1/8	610	31,2	18,0	84,5	113,0	2900	1	011227
00400635580		2.3/16	610	31,2	18,0	84,5	113,0	2750	1	011234
00400635680		2.1/4	610	31,2	18,0	84,5	113,0	2650	1	011241
00400635780		2.5/16	660	31,2	20,0	90,0	122,0	3700	1	011258
00400635880		2.3/8	660	31,2	20,0	90,0	122,0	3600	1	011265
00400635980		2.7/16	660	31,2	20,0	90,0	122,0	3500	1	011272

В 400 Комбинированные гаечные ключи в наборах



в привлекательной картонной упаковке

Код	№	MM	=1	g	EAN
00400824082	В 400-8-M	6 7 8 9 10 13 17 19		480	094374
00400827082	В 400-12-M	8 9 10 11 12 13 14 15 16 17 18 19		990	094381

HP 400 Комбинированные гаечные ключи в наборах



в пластмассовом держателе

Код	№	MM	=1	g	EAN
00400627382	HP 400-12-M	6 8 10 11 12 13 14 15 16 17 18 19		1070	340419

К 400 Комбинированные гаечные ключи в наборах



Код	№	MM	=1	g	EAN
00400924082	К 400-8-M	6 7 8 9 10 13 17 19		480	011470
00400924382	К 400-8-M-2	10 12 13 14 17 19 22 24		1031	366853
00400925582	К 400-10-M	8 9 10 11 12 13 14 17 19 22		875	011487
00400927082	К 400-12-M	8 9 10 11 12 13 14 15 16 17 19 22		1075	011494
00400927282	К 400-12-M-2	6 7 8 9 10 11 12 13 14 17 19 22		905	011524
00400927582	К 400-12-M-3	10 11 12 13 14 17 19 22 24 27 30 32		2468	366877
00400928582	К 400-14-M	8 9 10 11 12 13 14 15 16 17 19 21 22 24		1527	366211
00400928982	К 400-15-M	6 7 8 9 10 11 12 13 17 19 22 24 27 30 32		2550	011548
00400928882	К 400-16-M	6 7 8 10 11 12 13 14 15 17 19 22 24 27 30 32		2524	366228
00400929082	К 400-17-M	6 7 8 9 10 11 12 13 14 15 16 17 18 19 20 21 22		1450	011555
00400929582	К 400-22-M	8 9 10 11 12 13 14 15 16 17 18 19 20 21 22 23 24 26 27 28 30 32		4320	011562
00400929882	К 400-26-M	6 7 8 9 10 11 12 13 14 15 16 17 18 19 20 21 22 23 24 25 26 27 28 29 30 32		5090	011579

Код	№	AF	=1	g	EAN
00400932082	К 400-6-AF	3/8 7/16 1/2 9/16 5/8 3/4		500	011586
00400934082	К 400-8-AF	5/16 3/8 7/16 1/2 9/16 5/8 11/16 3/4		660	011593
00400935582	К 400-10-AF	5/16 3/8 7/16 1/2 9/16 5/8 11/16 3/4 13/16 7/8		1095	011609
00400937082	К 400-12-AF	5/16 3/8 7/16 1/2 9/16 5/8 11/16 3/4 13/16 7/8 15/16 1		1675	011616
00400939082	К 400-17-AF	1/4 5/16 3/8 7/16 1/2 9/16 19/32 5/8 11/16 3/4 25/32 13/16 7/8 15/16 1 1.1/16 1.1/4		2930	011623
00400939582	К 400-22-AF	1/4 5/16 3/8 7/16 1/2 9/16 19/32 5/8 11/16 3/4 25/32 13/16 7/8 15/16 1 1.1/16 1.1/8 1.1/4 1.5/16 1.3/8 1.7/16 1.1/2		7260	011630



Верный ответ на изгиб и излом

Великолепная форма и надежный захват.

Классические сплавы имеют хорошую репутацию. Никаких сомнений. Взяв за правило делать хорошую вещь ещё лучше, мы выковали из хромованадиевой стали серию гаечных ключей maxline. Максимально надёжный инструмент, который при всей своей элегантности и лёгкости запросто справляется даже со сверхбольшими нагрузками современных технологий резьбовых соединений.



DIN - хорошо, а мы лучше

Стандарты являются мерилем техники. Если они соблюдаются, то всё обстоит наилучшим образом. Мы не только достигли, но и почти вдвое превысили требуемую согласно стандарту DIN 899 устойчивость инструмента к крутящему моменту. На основе богатого опыта, системы CAD, первоклассных материалов и, как обычно, точных технологий производства.



Мы экономим, где можем.

Целые поколения изготовителей инструментов ориентировались на эмпирический принцип „Пробуй изучая“. Сегодня компьютерная техника и анализ методом конечных элементов открывают перед нами невиданные возможности. Оптимизируются дизайн и геометрия инструментов. Для участков инструмента, не подверженных нагрузкам, используется меньше металла, для нагружаемых частей - больше.

Шаг за шагом развивается функциональная эстетика. Результат - перед Вами. Лёгкий, изящный и особо сильный.

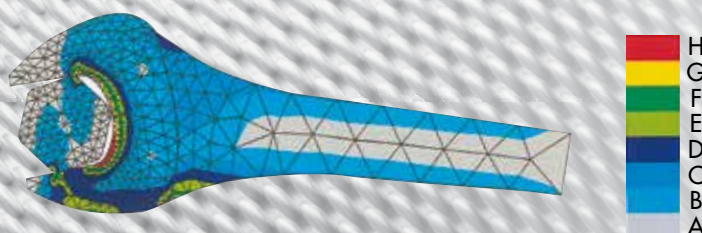

Финишная отделка инструмента должна радовать.

Мы считаем, что внутренние достоинства гаечных ключей maxline должны проявляться и во внешнем облике. Поэтому они проходят фирменную отделку. Привлекательность изящной поверхности ключа наилучшим образом гармонирует с красотой формы, надежно располагающейся в руке.

Головки винтов служат дольше.

Специальный профиль maxline в виде двойного шестигранника воздействует на плоскости, а не на грани головок винтов. Поэтому, во-первых, это сохраняет головки винтов, во-вторых, ключи и винты могут выдерживать повышенные нагрузки.

Это положительно сказывается на значительном увеличении срока службы инструментов и деталей.

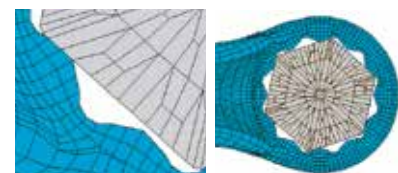

R 400 Комбинированные гаечные ключи в наборах



в пластиковой сумке-скруте на ремне

Код	№	ØMM	=1	g	EAN
00400724082	R 400-8-M	6 7 8 9 10 13 17 19		605	011388
00400727182	R 400-12-M-1	8 9 10 11 12 13 14 15 16 17 18 19		1160	113853
00400727282	R 400-12-M-2	6 7 8 9 10 11 12 13 14 17 19 22		1075	011395
00400728082	R 400-13-M	10 11 12 13 14 15 16 17 18 19 20 21 22		1725	011401
00400728182	R 400-13-M-2	6 7 8 9 10 11 12 13 14 15 17 19 22		1185	011418

Код	№	ØAF	=1	g	EAN
00400734082	R 400-8-AF	5/16 3/8 7/16 1/2 9/16 5/8 11/16 3/4		785	011425
00400737082	R 400-12-AF	5/16 3/8 7/16 1/2 9/16 5/8 11/16 3/4 13/16 7/8 15/16 1		1840	011432
00400738082	R 400-13-AF	1/4 5/16 3/8 7/16 1/2 9/16 5/8 11/16 3/4 13/16 7/8 15/16 1		1875	011449

410 Комбинированные гаечные ключи maxline DIN 3113 B / ISO 3318 · ISO 7738



Высококачественная хромованадиевая сталь, почти вдвое увеличивающая моменты силы по сравнению с нормами DIN/EN/ISO
CPP = хромированные, полностью полированные

Код	ØMM	←L→ mm	H ₁ mm	H ₂ mm	D ₁ mm	D ₂ mm	g	=1	EAN
00410010083	10	149	6,9	4,9	15,7	21,9	49	10	097030
00410011083	11	161	7,4	5,2	16,8	23,9	60	10	097047
00410012083	12	173	7,8	5,5	18,1	25,9	74	10	097054
00410013083	13	185	8,3	5,9	19,4	28,0	88	10	097061
00410014083	14	197	8,8	6,1	20,7	30,0	100	10	097078
00410015083	15	209	9,2	6,4	21,9	32,1	120	10	097085
00410016083	16	221	9,7	6,7	23,1	34,2	145	10	097092
00410017083	17	233	10,2	7,0	24,3	36,1	165	10	097108
00410018083	18	245	10,7	7,3	25,7	38,2	185	10	097115
00410019083	19	257	11,2	7,6	27,1	40,3	215	10	097122
00410020083	20	269	11,6	7,8	28,4	42,3	245	10	097139
00410021083	21	281	12,0	8,2	29,7	44,4	275	5	097146
00410022083	22	293	12,5	8,5	31,1	46,3	315	5	097153
00410024083	24	317	13,5	9,1	33,8	50,4	390	5	097160
00410027083	27	352	14,8	9,9	37,8	56,1	530	5	097177
00410030083	30	388	16,3	10,9	41,8	61,6	675	5	097184
00410032083	32	412	17,2	11,4	44,5	65,5	830	5	097191
00410034083	34	436	18,2	12,0	47,3	69,3	1025	3	097207
00410036083	36	460	19,1	12,6	49,9	73,1	1145	3	097214
00410041083	41	520	21,5	14,1	56,6	82,6	1640	3	097221
00410046083	46	580	23,8	15,6	67,8	95,6	2325	3	126402

K 410 Комбинированные гаечные ключи в наборах maxline DIN 3113 B / ISO 3318 · ISO 7738

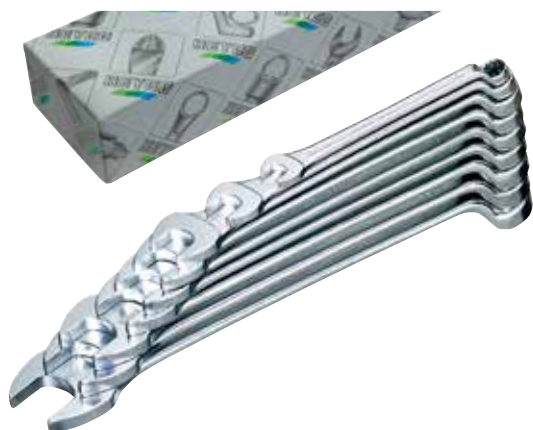

Код	№	ØMM	=1	g	EAN
00410945083	K 410-9-M	10 13 16 17 18 19 21 22 24		1830	100853
00410946083	K 410-11-M	10 13 16 17 18 19 21 22 24 27 30		3035	100860
00410948583	K 410-14-M	10 11 12 13 14 15 16 17 18 19 20 21 22 24		2440	100877

430 Стартерный и блочный ключ

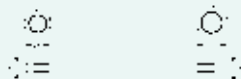

Хромованадиевая сталь
CP = хромированный, накладки полированные

Код	⊘MM	←L→ mm	H ₁ mm	H ₂ mm	D ₁ mm	D ₂ mm	g		EAN
0043011382	11 x 13	150	6,8	7,0	17,9	20,8	70	5	011678
00430141682	14 x 16	185	8,2	8,4	23,8	26,7	110	5	011685
00430141782	14 x 17	185	8,2	8,4	23,8	26,7	105	5	011692
00430192282	19 x 22	235	11,3	11,0	29,8	34,3	225	5	011715

450 Двусторонний накладной ключ DIN 837 / ISO 1085

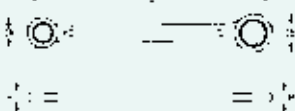

Хромованадиевая сталь
CP = хромированный, накладки полированные, прямые

Код	⊘MM	←L→ mm	H mm	D ₁ mm	D ₂ mm	g		EAN
00450060782	6 x 7	95	4,2	10,0	11,5	10	10	011753
00450080982	8 x 9	110	4,8	13,0	14,0	15	10	011760
00450081082	8 x 10	110	4,8	13,0	16,0	17	10	011784
00450101182	10 x 11	120	5,4	16,0	17,0	23	10	011791
00450101382	10 x 13	138	6,1	16,0	20,0	30	10	011821
00450121382	12 x 13	138	6,1	18,5	20,0	38	10	011838
00450131782	13 x 17	170	7,4	20,0	25,5	55	10	011869
00450141582	14 x 15	155	6,7	21,0	23,0	43	10	011876
00450141782	14 x 17	170	7,4	21,0	25,5	55	10	011883
00450161782	16 x 17	170	7,4	24,5	25,5	60	10	011890
00450171982	17 x 19	190	8,2	25,5	28,0	80	10	011937
00450181982	18 x 19	190	8,2	27,0	28,0	85	10	011944
00450192282	19 x 22	210	8,9	28,0	32,5	115	10	011975
00450202282	20 x 22	210	8,9	29,5	32,5	115	10	011982
00450212382	21 x 23	232	9,8	30,5	33,5	140	5	011999
00450222482	22 x 24	232	9,8	32,5	35,5	145	5	012002
00450242682	24 x 26	255	10,7	35,5	38,0	175	5	162684
00450242782	24 x 27	255	10,7	35,5	39,0	185	5	012019
00450252882	25 x 28	278	11,6	36,5	41,0	220	5	012026
00450303282	30 x 32	305	12,3	43,5	46,0	300	5	012033
00450364182	36 x 41	365	14,3	51,5	59,0	500	5	012040

К 450 Двусторонние накладные ключи в наборах



Код	№	⊘MM		g	EAN		
00450944082	K 450-8-M	6 x 7	8 x 9	10 x 11	12 x 13	390	012057
		14 x 15	16 x 17	18 x 19	20 x 22		
00450947082	K 450-12-M	6 x 7	8 x 9	10 x 11	12 x 13	1235	012064
		14 x 15	16 x 17	18 x 19	20 x 22		
		21 x 23	24 x 27	25 x 28	30 x 32		

475 Двусторонний накладной ключ
DIN 838 / ISO 1085

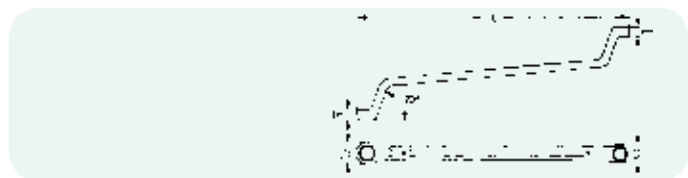

Хромованадиевая сталь
CP = хромированный, накладные части полированные
C = хромированный (с размера 55 x 60 мм)
глубокий изгиб, удлиненный

Код	CP	ØMM	←L→ mm	H ₁ mm	H ₂ mm	D ₁ mm	D ₂ mm	g	g	EAN
00475055782		5,5 x 7	165	5,8	6,3	10,6	12,2	42	10	012194
00475060782		6 x 7	165	5,8	6,3	10,6	12,2	43	10	012200
00475070882		7 x 8	170	6,0	6,7	12,2	13,5	55	10	012217
00475080982		8 x 9	180	6,7	7,3	13,7	15,1	61	10	012224
00475081082		8 x 10	180	6,7	7,5	13,7	16,4	67	10	012231
00475091182		9 x 11	195	7,3	8,1	15,1	17,9	78	10	012248
00475101182		10 x 11	195	7,5	8,1	16,4	17,9	85	10	012255
00475101382		10 x 13	216	7,5	9,0	16,4	20,9	115	10	012279
00475111382		11 x 13	216	8,4	9,0	18,3	20,9	115	10	012286
00475121382		12 x 13	216	8,4	9,0	19,7	20,9	120	10	012293
00475121482		12 x 14	216	8,4	9,3	19,7	22,3	110	10	012309
00475131482		13 x 14	238	9,0	9,3	20,9	22,3	145	10	012316
00475131582		13 x 15	238	9,0	9,3	20,9	24,0	145	10	012323
00475131682		13 x 16	238	9,0	10,2	20,9	25,4	150	10	012330
00475131782		13 x 17	262	9,0	10,4	20,9	27,0	185	5	012347
00475141582		14 x 15	238	9,6	10,1	22,4	25,0	150	10	012354
00475141782		14 x 17	262	9,3	10,4	22,2	27,0	185	5	012361
00475161782		16 x 17	262	10,2	10,4	25,4	27,0	200	5	012378
00475161882		16 x 18	262	10,2	10,8	25,4	27,8	190	5	012385
00475171982		17 x 19	290	10,8	11,0	27,0	29,7	260	5	012415
00475181982		18 x 19	290	10,8	11,0	27,8	29,7	250	5	012422
00475182182		18 x 21	290	11,0	11,8	28,4	32,4	265	5	012439
00475192282		19 x 22	320	11,0	12,2	29,7	34,0	320	5	012453
00475192482		19 x 24	326	11,0	12,8	29,7	37,0	365	5	012477
00475202282		20 x 22	320	11,5	12,2	31,8	34,0	340	5	012484
00475212382		21 x 23	326	11,8	12,5	32,4	35,3	350	5	012491
00475212482		21 x 24	326	11,8	12,8	32,4	37,0	345	5	012507
00475222482		22 x 24	326	12,2	12,8	34,0	37,0	350	5	012521
00475242682		24 x 26	337	12,8	13,9	37,0	41,0	420	5	012538
00475242782		24 x 27	337	12,8	13,9	37,0	41,0	445	5	012552
00475243082		24 x 30	346	12,8	14,6	37,0	45,5	490	5	012569
00475252882		25 x 28	346	13,0	14,2	39,2	43,0	495	5	012576
00475272982		27 x 29	346	13,9	14,6	40,5	45,3	505	5	012583
00475273082		27 x 30	346	13,9	14,6	40,5	45,3	515	5	012590
00475273282		27 x 32	358	13,9	15,5	42,0	49,0	585	5	012606
00475303282		30 x 32	360	14,8	15,5	45,5	49,0	615	5	012620
00475303482		30 x 34	380	14,8	16,5	45,5	51,8	600	5	012637
00475303682		30 x 36	412	16,0	17,6	45,5	53,7	805	5	012644
00475323682		32 x 36	412	17,0	18,2	48,2	53,5	860	5	012651
00475364182		36 x 41	440	18,0	19,5	53,5	60,5	1140	3	012668
00475414682		41 x 46	476	19,7	21,4	63,0	70,0	1300	3	012675
00475465082		46 x 50	500	21,4	22,4	67,0	73,0	1660	1	012682

Код	C	ØMM	←L→ mm	H ₁ mm	H ₂ mm	D ₁ mm	D ₂ mm	g	g	EAN
00475556080		55 x 60	612	25,0	26,0	86,0	94,0	3935	1	012699
00475657080		65 x 70	688	27,0	28,0	103,0	110,0	5200	1	012705
00475758080		75 x 80	770	29,0	30,0	121,0	127,0	7100	1	013108

Код	CP	ØAF	←L→ mm	H ₁ mm	H ₂ mm	D ₁ mm	D ₂ mm	g	g	EAN
00475660682		1/4 x 5/16	170	6,0	6,7	12,2	13,5	55	10	012712
00475660982		5/16 x 3/8	180	6,7	7,5	13,7	16,4	64	10	012729
00475661382		3/8 x 7/16	195	7,5	8,1	16,4	17,9	87	10	012736
00475661782		7/16 x 1/2	216	8,4	9,0	18,3	20,9	110	10	012743
00475661982		1/2 x 9/16	239	9,0	9,3	20,9	22,3	145	10	012750
00475662282		9/16 x 5/8	239	9,3	9,7	22,3	25,0	145	10	012767
00475662782		5/8 x 11/16	262	10,2	10,4	25,4	27,0	190	5	012774
00475662882		5/8 x 3/4	290	10,2	11,0	25,4	29,7	230	5	012781
00475663082		11/16 x 3/4	290	10,8	11,0	27,8	29,7	265	5	012798
00475663582		3/4 x 25/32	290	11,0	11,4	29,7	31,8	260	5	012804
00475663782		3/4 x 7/8	320	11,0	12,2	29,7	34,0	305	5	012811
00475664182		13/16 x 7/8	320	11,5	12,2	31,8	34,0	315	5	012828
00475664382		7/8 x 15/16	326	12,2	12,8	34,0	37,0	350	5	012835
00475664682		15/16 x 1	337	12,8	13,9	37,0	41,0	445	5	012842
00475665082		1 x 1.1/8	346	13,0	14,2	39,2	43,0	500	5	012859
00475665382		1.1/16 x 1.1/4	358	13,9	15,5	42,0	49,0	600	5	012866
00475665582		1.1/8 x 1.5/16	360	14,6	15,5	45,5	50,0	585	5	012873
00475665882		1.3/16 x 1.5/16	360	14,6	15,5	45,5	50,0	590	5	012880
00475666082		1.1/4 x 1.3/8	412	17,0	18,2	48,2	53,5	840	5	012897
00475666482		1.5/16 x 1.1/2	412	17,0	18,2	48,2	53,5	820	5	012903
00475666882		1.7/16 x 1.5/8	440	18,0	19,5	53,5	60,5	1030	3	012910
00475667482		1.11/16 x 1.7/8	476	19,7	21,4	63,0	70,0	1260	3	012927
00475667782		1.13/16 x 2	500	21,4	22,4	67,0	73,0	1570	1	012934

K 475 Двусторонние накидные ключи в наборах



Код	№	MM	g	EAN
00475942082	K 475-6-M-1	6 x 7 8 x 9 10 x 11 12 x 13 14 x 15 16 x 17	660	013122
00475942182	K 475-6-M-2	8 x 9 10 x 11 12 x 13 14 x 15 16 x 17 18 x 19	865	013139
00475944082	K 475-8-M	6 x 7 8 x 9 10 x 11 12 x 13 14 x 15 16 x 17 18 x 19 20 x 22	1250	013160
00475947082	K 475-12-M	6 x 7 8 x 9 10 x 11 12 x 13 14 x 15 16 x 17 18 x 19 20 x 22 21 x 23 24 x 27 25 x 28 30 x 32	3155	013184
00475948582	K 475-14-M	6 x 7 8 x 9 10 x 11 12 x 13 14 x 15 16 x 17 18 x 19 20 x 22 21 x 23 24 x 27 25 x 28 30 x 32 36 x 41 46 x 50	5955	013207

Код	№	AF	g	EAN
00475962082	K 475-6-AF-1	1/4 x 5/16 3/8 x 7/16 1/2 x 9/16 5/8 x 11/16 3/4 x 25/32 13/16 x 7/8	1050	013214
00475962182	K 475-6-AF-2	3/8 x 7/16 1/2 x 9/16 5/8 x 11/16 3/4 x 25/32 13/16 x 7/8 15/16 x 1	1445	013221
00475964082	K 475-8-AF	1/4 x 5/16 3/8 x 7/16 1/2 x 9/16 5/8 x 11/16 3/4 x 25/32 13/16 x 7/8 15/16 x 1 1.1/16 x 1.1/4	2100	013238
00475967082	K 475-12-AF	1/4 x 5/16 3/8 x 7/16 1/2 x 9/16 5/8 x 11/16 5/8 x 3/4 3/4 x 25/32 3/4 x 7/8 13/16 x 7/8 7/8 x 15/16 15/16 x 1 1 x 1.1/8 1.1/16 x 1.1/4	3485	013245
00475968582	K 475-14-AF	1/4 x 5/16 3/8 x 7/16 1/2 x 9/16 5/8 x 11/16 3/4 x 25/32 13/16 x 7/8 15/16 x 1 1.1/16 x 1.1/4 1.1/8 x 1.5/16 1.3/16 x 1.5/16 1.1/4 x 1.3/8 1.7/16 x 1.5/8 1.11/16 x 1.7/8 1.13/16 x 2	7975	013252

R 475 Двусторонние накидные ключи в наборах



в пластиковой сумке-скрутке на ремне

Код	№	MM	g	EAN
00475744082	R 475-8-M	6 x 7 8 x 9 10 x 11 12 x 13 14 x 15 16 x 17 18 x 19 20 x 22	1375	013085
00475747082	R 475-12-M	6 x 7 8 x 9 10 x 11 12 x 13 14 x 15 16 x 17 18 x 19 20 x 22 21 x 23 24 x 27 25 x 28 30 x 32	3320	013092
00475747182	R 475-12-M-1	6 x 7 8 x 9 10 x 11 12 x 13 14 x 15 16 x 17 18 x 19 20 x 22 21 x 23 24 x 26 25 x 28 30 x 32	3310	163728

Код	№	AF	g	EAN
00475767082	R 475-12-AF	1/4 x 5/16 3/8 x 7/16 1/2 x 9/16 5/8 x 11/16 5/8 x 3/4 3/4 x 25/32 3/4 x 7/8 13/16 x 7/8 7/8 x 15/16 15/16 x 1 1 x 1.1/8 1.1/16 x 1.1/4	3650	013115

493 Двусторонний шарнирный торцовый ключ улучшенная конструкция на заклепках

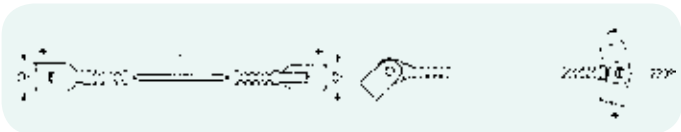

Хромованадиевая сталь
CP = хромированный, головки полированы

○ 6 x 7 mm

○ 8 x 9 – 21 x 23 mm
AF 3/8 x 7/16 – 3/4 x 7/8

Код	MM	←L→ mm	D ₁ mm	D ₂ mm	g	g	EAN
00493060782	6 x 7	175	10,0	11,0	47	10	013405
00493080982	8 x 9	186	12,0	13,5	68	10	013429
00493101182	10 x 11	199	14,5	16,0	100	10	013443
00493121382	12 x 13	213	17,5	19,0	145	10	013467
00493141582	14 x 15	229	20,0	21,5	210	10	013504
00493161782	16 x 17	246	22,5	24,0	275	10	013528
00493181982	18 x 19	265	25,0	26,5	350	5	013566
00493202282	20 x 22	285	28,0	30,5	490	5	013580

Код	AF	←L→ mm	D ₁ mm	D ₂ mm	g	g	EAN
00493661382	3/8 x 7/16	199	14,5	16,0	100	10	013634
00493661982	1/2 x 9/16	229	20,0	21,5	210	10	013658
00493662782	5/8 x 11/16	246	22,5	24,0	275	10	013672
00493663782	3/4 x 7/8	285	28,0	30,5	490	5	013719

R 493 Двусторонние шарнирные торцовые ключи в наборах



в пластиковой сумке-скрутке на ремне

Код	№	MM	g	EAN
00493742082	R 493-6-M-1	6 x 7 8 x 9 10 x 11 12 x 13 14 x 15 16 x 17	975	013733
00493742182	R 493-6-M-2	8 x 9 10 x 11 12 x 13 14 x 15 16 x 17 18 x 19	1275	013740
00493743082	R 493-7-M	8 x 9 10 x 11 12 x 13 14 x 15 16 x 17 18 x 19 20 x 22	1795	013757

495 Ключ для сливных пробок



Хромованадиевая сталь
C = хромированный

9 ■ для пробок с внутренним квадратом
1 ■ для пробок с прямым шлицем

Код	←L→ mm	g	g	EAN
00495000080	220	440	5	013771

497 Двусторонние накидные ключи разрезные DIN 3118

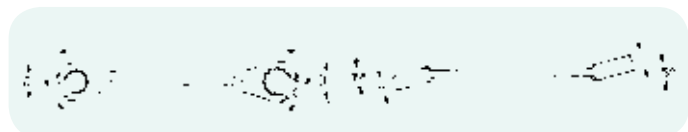

Хромованадиевая сталь
C = хромированный

○ 8 x 10 – 13 x 14 мм,
наклон головки 30°,
с разрезом, изгиб 15°

○ 14 x 17 – 30 x 32 мм,
наклон головки 15°,
с разрезом, изгиб 15°

для накидных гаек в резьбовых соединениях трубопроводов

Код	C	MM	←L→ mm	H ₁ mm	H ₂ mm	D ₁ mm	D ₂ mm	C ₁ mm	C ₂ mm	g	g	EAN
00497081080		8 x 10	140	7,0	8,5	18,0	20,0	6,0	7,0	50	10	013801
00497091180		9 x 11	150	8,5	9,0	20,0	22,0	6,5	8,5	60	10	013818
00497101180		10 x 11	150	8,5	9,0	20,0	22,0	7,0	8,5	60	10	013825
00497101280		10 x 12	150	8,5	10,0	20,0	24,0	7,0	9,0	60	10	013832
00497121480		12 x 14	170	9,0	11,0	25,0	28,0	9,0	11,0	95	10	013849
00497131480		13 x 14	170	10,5	11,0	26,0	28,0	10,0	11,0	105	10	013856
00497141780	●	14 x 17	200	11,0	12,0	28,0	30,0	11,0	14,0	140	5	013863
00497171980	●	17 x 19	210	12,0	14,0	30,0	32,0	14,0	15,0	150	5	013870
00497192280	●	19 x 22	220	14,0	16,0	32,0	38,0	15,0	17,0	205	5	013894
00497222480	●	22 x 24	235	16,0	17,0	38,0	42,0	17,0	18,0	275	5	013900
00497242780	●	24 x 27	255	17,0	18,0	42,0	46,0	18,0	20,0	315	5	013917
00497303280	●	30 x 32	280	21,0	23,0	50,0	52,0	21,0	24,0	435	5	013924

800 Радиусный ключ с выступом DIN 1810 A

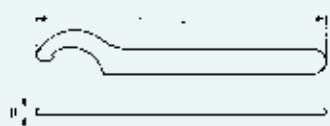

В = воронёный
для шлицевых гаек DIN 1804

Код	⊘MM	←L→ mm	H mm	g		EAN
00800001230	12/14	110	3,0	25	10	016321
00800001630	16/20	110	3,0	25	10	016338
00800002530	25/28	136	4,0	45	10	016345
00800003030	30/32	136	4,0	50	10	016352
00800003430	34/36	170	5,0	90	10	016369
00800004030	40/42	170	5,0	90	10	016376
00800004530	45/50	206	6,0	155	10	016383
00800005230	52/55	206	6,0	160	10	016390
00800005830	58/62	242	7,0	255	10	016406
00800006830	68/75	242	7,0	255	10	016413
00800008030	80/90	280	8,0	410	5	016420
00800009530	95/100	280	8,0	385	5	016437
00800011030	110/115	335	10,0	745	5	016444
00800012030	120/130	335	10,0	720	5	016451
00800013530	135/145	385	10,0	1000	5	016468
00800015530	155/165	385	10,0	965	5	016475
00800018030	180/195	470	10,0	1580	5	016482
00800020530	205/220	470	10,0	1580	5	016499
00800023030	230/245	560	10,0	2250	1	016505

808 Накладной гаечный ключ DIN 3111 / ISO 3318

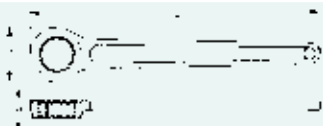

L = лакированный
прямой

Код	⊘MM	←L→ mm	D mm	H mm	g		EAN
00808001320	13	138	25,0	8,3	60	10	016727
00808001420	14	138	25,0	8,3	60	10	016734
00808001720	17	155	31,0	9,5	100	10	016741
00808001920	19	171	30,0	11,5	120	10	016758
00808002220	22	190	36,0	13,0	150	10	016765
00808002420	24	215	38,0	15,0	205	10	016772
00808002720	27	230	41,5	16,0	240	10	016789
00808003020	30	254	46,0	18,0	320	10	016796
00808003220	32	265	49,0	19,0	350	10	016802
00808003620	36	295	55,0	22,0	500	5	016819
00808004120	41	330	63,0	25,0	780	5	016826
00808004620	46	365	70,5	27,0	950	3	016833
00808005020	50	400	77,0	28,0	1240	3	016840
00808005520	55	442	83,5	29,5	1610	3	016857
00808006020	60	475	89,5	30,0	1930	1	016864
00808006520	65	510	97,0	32,0	2210	1	016871

810 Рожковый ключ ударный DIN 133

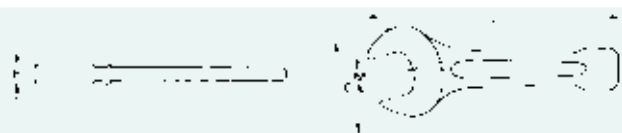

L = лакированный

Код	⊘MM	←L→ mm	H mm	D mm	g		EAN
00810002420	24	180	16,0	56	320	5	016949
00810002720	27	180	16,0	56	310	5	016956
00810003020	30	190	17,0	62	415	5	016963
00810003220	32	190	17,0	62	415	5	016970
00810003620	36	215	17,5	76	640	5	016987
00810003820	38	215	17,5	76	620	5	016994
00810004120	41	235	18,5	86	900	5	017007
00810004620	46	255	20,0	98	1400	3	017014
00810005020	50	275	21,0	105	1600	3	017021
00810005520	55	300	23,0	116	2100	3	017038
00810006020	60	320	24,5	128	2600	1	017045
00810006520	65	342	27,0	138	3400	1	017052
00810007020	70	375	30,0	154	4200	1	017069
00810007520	75	375	30,0	154	4100	1	017076
00810008020	80	408	34,0	174	6200	1	017083
00810008520	85	408	34,0	174	6100	1	017090
00810009020	90	445	38,0	194	7900	1	017106
00810009520	95	445	38,0	194	7700	1	017113
00810010020	100	485	44,0	215	11200	1	017120
00810010520	105	485	44,0	215	10800	1	017137

810 Рожковый ключ ударный
DIN 133

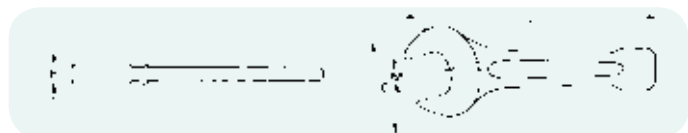

L = лакированный

Другие размеры - по запросу

Код	⊙MM	←L→ mm	H mm	D mm	⚖ g	📦	EAN
00810011020	110	510	47,0	235	13100	1	017144
00810011520	115	510	47,0	235	12700	1	017151
00810012020	120	545	50,0	255	17700	1	017168
00810012520	125	545	50,0	255	17400	1	017175
00810013020	130	575	55,0	275	19100	1	017182
00810013520	135	575	55,0	275	18700	1	017199
00810014020	140	575	55,0	275	18300	1	017205
00810014520	145	640	60,0	305	28500	1	017212
00810015020	150	640	60,0	305	28000	1	017229
00810015520	155	640	60,0	305	27500	1	017236
00810016020	160	640	60,0	305	27000	1	017243
00810016520	165	715	70,0	342	42000	1	017250
00810017020	170	715	70,0	342	41000	1	017267
00810017520	175	715	70,0	342	40000	1	017274
00810018020	180	715	70,0	342	39000	1	017281
00810018520	185	715	70,0	342	38000	1	017298
00810019020	190	800	78,0	392	56000	1	017304
00810019520	195	800	78,0	392	55000	1	017311
00810020020	200	800	78,0	392	53000	1	017328
00810021020	210	800	78,0	392	51000	1	017335
00810022020	220	800	72,0	415	49000	1	017342
00810023020	230	800	72,0	415	47000	1	017359

Код	⊙AF	←L→ mm	H mm	D mm	⚖ g	📦	EAN
00810633420	7/8	180	16,0	56	320	5	017366
00810633720	1	180	16,0	56	310	5	017373
00810633820	1.1/16	180	16,0	56	310	5	017380
00810633920	1.1/8	180	16,0	56	305	5	017397
00810634020	1.3/16	190	17,0	62	450	5	017403
00810634120	1.1/4	190	17,0	62	415	5	017410
00810634220	1.5/16	190	17,0	62	405	5	017427
00810634320	1.3/8	215	17,5	76	650	5	017434
00810634420	1.7/16	215	17,5	76	640	5	017441
00810634520	1.1/2	215	17,5	76	630	5	017458
00810634620	1.9/16	235	18,5	86	910	5	017465
00810634720	1.5/8	235	18,5	86	900	5	017472
00810634820	1.11/16	235	18,5	86	890	5	017489
00810634920	1.3/4	235	18,5	86	870	5	017496
00810635020	1.13/16	255	20,0	98	1400	3	017502
00810635120	1.7/8	255	20,0	98	1390	3	017519
00810638020	1.15/16	275	21,0	105	1590	3	017809
00810635220	2	275	21,0	105	1600	3	017526
00810635320	2.1/16	275	21,0	105	1550	3	017533
00810635420	2.1/8	275	21,0	105	1500	3	017540
00810635520	2.3/16	300	23,0	116	2100	3	017557
00810635620	2.1/4	300	23,0	116	2050	3	017564
00810635720	2.5/16	300	23,0	116	2000	3	017571
00810635820	2.3/8	320	24,5	128	2600	1	017588
00810635920	2.7/16	320	24,5	128	2550	1	017595
00810636020	2.1/2	320	24,5	128	2500	1	017601
00810636120	2.9/16	342	27,0	138	3400	1	017618
00810636220	2.5/8	342	27,0	138	3350	1	017625
00810639520	2.11/16	375	30,0	154	4250	1	017878
00810636320	2.3/4	375	30,0	154	4200	1	017632
00810636420	2.13/16	375	30,0	154	4150	1	017649
00810638320	2.7/8	375	30,0	154	4100	1	017830
00810636520	2.15/16	375	30,0	154	4100	1	017656
00810636620	3	375	30,0	154	4050	1	017663
00810636720	3.1/8	408	34,0	174	6250	1	017670
00810636820	3.1/4	408	34,0	174	6150	1	017687
00810636920	3.3/8	408	34,0	174	6050	1	017694
00810637020	3.1/2	445	38,0	194	7950	1	017700
00810637120	3.5/8	445	38,0	194	7850	1	017717
00810637220	3.3/4	445	38,0	194	7700	1	017724
00810637320	3.7/8	485	44,0	215	11250	1	017731
00810637420	4	485	44,0	215	11150	1	017748
00810637520	4.1/8	485	44,0	215	10800	1	017755
00810637620	4.1/4	510	47,0	235	13200	1	017762
00810639620	4.3/8	510	47,0	235	13000	1	017885
00810637720	4.1/2	510	47,0	235	12700	1	017779
00810637820	4.5/8	510	47,0	235	12650	1	017786
00810638120	4.3/4	545	50,0	255	17700	1	017816
00810639720	4.7/8	545	50,0	255	17450	1	017892
00810638220	5	545	50,0	255	17400	1	017823
00810637920	5.1/4	575	55,0	275	18750	1	017793
00810638620	5.1/2	575	55,0	275	18300	1	017847
00810638720	5.5/8	640	60,0	305	28400	1	017854
00810639020	6	640	60,0	305	27900	1	017861

820 Накладной ключ ударный DIN 7444

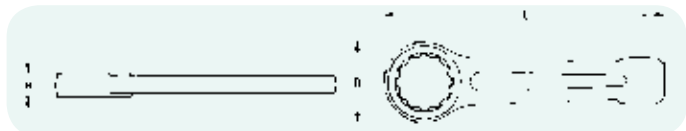

L = лакированный

Другие размеры - по запросу

Код	ØMM	←L→ mm	H mm	D mm	g		EAN
00820002420	24	165	15,0	43	260	5	018028
00820002720	27	180	16,0	46	280	5	018035
00820003020	30	190	17,0	52	420	5	018042
00820003220	32	190	17,0	52	400	5	018059
00820003620	36	205	18,0	58	540	5	018066
00820003820	38	205	19,0	59	530	5	018073
00820004120	41	230	20,0	66	700	5	018080
00820004620	46	240	22,0	74	900	3	018097
00820005020	50	255	24,0	80	1150	3	018103
00820005520	55	270	25,0	86	1380	3	018110
00820006020	60	280	26,0	93	1540	1	018127
00820006520	65	300	30,0	102	2100	1	018134
00820007020	70	330	33,0	110	2850	1	018141
00820007520	75	330	33,0	110	2700	1	018158
00820008020	80	360	36,0	126	3900	1	018165
00820008520	85	360	36,0	126	3700	1	018172
00820009020	90	390	40,0	142	5150	1	018189
00820009520	95	445	38,0	194	7700	1	017113
00820009520	95	390	40,0	142	4900	1	018196
00820010020	100	420	45,0	155	6450	1	018202
00820010520	105	420	45,0	155	6200	1	018219
00820011020	110	450	48,0	170	8000	1	018226
00820011520	115	450	48,0	170	7750	1	018233
00820012020	120	480	54,0	182	9500	1	018240
00820012520	125	480	54,0	182	9250	1	018257
00820013020	130	520	58,0	202	13200	1	018264
00820013520	135	520	58,0	202	12800	1	018271
00820014020	140	520	58,0	210	12500	1	018288
00820014520	145	580	64,0	228	18800	1	018295
00820015020	150	580	64,0	228	18500	1	018301
00820015520	155	580	64,0	228	18200	1	018318
00820016020	160	580	64,0	240	17800	1	018325
00820016520	165	650	70,0	265	28600	1	018332
00820017020	170	650	70,0	265	28000	1	018349
00820017520	175	650	70,0	265	27400	1	018356
00820018020	180	650	70,0	265	27000	1	018363
00820018520	185	700	75,0	290	34000	1	018370
00820019020	190	700	75,0	290	33000	1	018387
00820019520	195	700	75,0	290	32000	1	018394
00820020020	200	700	75,0	290	31000	1	018400
00820021020	210	750	80,0	320	39000	1	018417
00820022020	220	750	80,0	320	37000	1	018424
00820023020	230	750	80,0	320	35000	1	018431

Код	ØAF	←L→ mm	H mm	D mm	g		EAN
00820633420	7/8	165	15,0	43	240	5	018448
00820633720	1	165	15,0	43	250	5	018462
00820633820	1.1/16	180	16,0	46	280	5	018479
00820633920	1.1/8	180	16,0	46	275	5	018486
00820634020	1.3/16	190	17,0	52	420	5	018493
00820634120	1.1/4	190	17,0	52	400	5	018509
00820634220	1.5/16	190	17,0	52	390	5	018516
00820634320	1.3/8	205	18,0	58	550	5	018523
00820634420	1.7/16	205	18,0	58	540	5	018530
00820634520	1.1/2	205	18,0	58	530	5	018547
00820634620	1.9/16	230	20,0	66	710	5	018554
00820634720	1.5/8	230	20,0	66	700	5	018561
00820634820	1.11/16	230	20,0	66	690	5	018578
00820634920	1.3/4	240	22,0	74	910	3	018585
00820635020	1.13/16	240	22,0	74	900	3	018592
00820635120	1.7/8	240	22,0	74	890	3	018608
00820638020	1.15/16	255	24,0	80	1160	3	018899
00820635220	2	255	24,0	80	1140	3	018615
00820635320	2.1/16	255	24,0	80	1130	3	018622
00820635420	2.1/8	270	25,0	86	1390	3	018639
00820635520	2.3/16	270	25,0	86	1375	3	018646
00820635620	2.1/4	270	25,0	86	1370	3	018653
00820635720	2.5/16	280	26,0	93	1550	1	018660
00820635820	2.3/8	280	26,0	93	1540	1	018677
00820635920	2.7/16	280	26,0	93	1530	1	018684
00820636020	2.1/2	280	26,0	93	1520	1	018691
00820636120	2.9/16	300	30,0	102	2100	1	018707
00820636220	2.5/8	300	30,0	102	2080	1	018714
00820639520	2.11/16	300	30,0	102	2050	1	019001
00820636320	2.3/4	330	33,0	110	2850	1	018721
00820636420	2.13/16	330	33,0	110	2820	1	018738
00820638320	2.7/8	330	33,0	110	2800	1	018929

820 Накладной ключ ударный DIN 7444

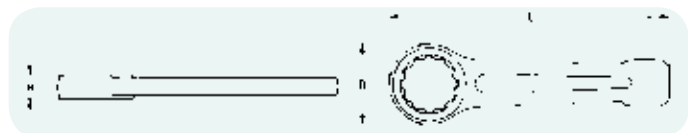

L = лакированный

Другие размеры - по запросу

Код	AF	←L→ mm	H mm	D mm	g		EAN
00820636520	2.15/16	330	33,0	110	2700	1	018745
00820636620	3	330	33,0	110	2680	1	018752
00820636720	3.1/8	360	36,0	126	3910	1	018769
00820636820	3.1/4	360	36,0	126	3890	1	018776
00820636920	3.3/8	360	36,0	126	3690	1	018783
00820637020	3.1/2	390	40,0	142	5170	1	018790
00820637120	3.5/8	390	40,0	142	5130	1	018806
00820637220	3.3/4	390	40,0	142	4900	1	018813
00820637320	3.7/8	420	45,0	155	6480	1	018820
00820637420	4	420	45,0	155	6430	1	018837
00820637520	4.1/8	420	45,0	155	6200	1	018844
00820637620	4.1/4	450	48,0	170	8050	1	018851
00820637620	4.3/8	450	48,0	170	7980	1	019018
00820637720	4.1/2	450	48,0	170	7780	1	018868
00820637820	4.5/8	450	48,0	170	7750	1	018875
00820638120	4.3/4	480	54,0	182	9500	1	018905
00820639720	4.7/8	480	54,0	182	9220	1	019025
00820638220	5	480	54,0	182	9200	1	018912
00820638420	5.1/8	520	58,0	202	13200	1	018936
00820637920	5.1/4	520	58,0	202	12830	1	018882
00820638520	5.3/8	520	58,0	202	12790	1	018943
00820638620	5.1/2	520	58,0	210	12950	1	018950
00820638720	5.5/8	580	64,0	228	18850	1	018967
00820638820	5.3/4	580	64,0	228	18780	1	018974
00820638920	5.7/8	580	64,0	228	18520	1	018981
00820639020	6	580	64,0	228	18450	1	018998

840 Накладной ключ тяговый

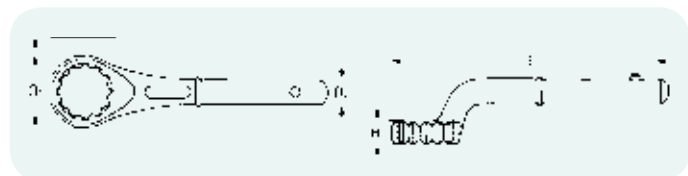

Хромованадиевая сталь
С = хромированный
для большой нагрузки, изогнутый,
применять с трубой-рычагом HEYCO 845

Другие размеры по запросу

Код	MM	←L→ mm	H mm	D ₁ mm	D ₂ mm	труба-рычаг	g		EAN
00840002280	22	180	17,0	38			440	5	019209
00840002480	24	180	17,0	38	18,5	845-0	420	5	019216
00840002780	27	190	17,0	41			450	5	019223
00840003080	30	200	18,0	48			520	5	019230
00840003280	32	235	18,0	49			750	5	019247
00840003680	36	245	20,0	54	21,5	845-1	840	5	019254
00840004180	41	265	22,0	62			1000	5	019261
00840004680	46	280	23,0	69			1200	3	019278
00840005080	50	290	25,5	76	24,5	845-2	1400	3	019285
00840005580	55	300	28,0	81			1500	3	019292
00840006080	60	345	30,5	90			2300	1	019308
00840006580	65	355	33,0	98			2700	1	019315
00840007080	70	365	35,5	105			2800	1	019322
00840007580	75	375	38,0	110			3100	1	019339
00840008080	80	385	40,5	125	29,5	845-3	3800	1	019346
00840008580	85	385	40,5	125			3600	1	019353
00840009080	90	410	45,0	140			5100	1	019360
00840009580	95	410	45,0	140			4800	1	019377
00840010080	100	412	45,0	143			4900	1	019384

845 Труба-рычаг



Z = оцинкованный
для накладных ключей тягового действия HEYCO 840

Код	№	для HEYCO 840	←L→ mm	Ø внутренний	g		EAN
00845000060	845-0	22-30 mm	460	19	625	5	146349
00845000160	845-1	32-41 mm	610	22	1125	1	146356
00845000260	845-2	46-55 mm	760	25	2150	1	146363
00845000360	845-3	60-100 mm	860	30	2875	1	146370







31 – 37



38 – 46



47 – 66



67 – 69



70 – 71



73 – 75



IMPACT

75 – 81



81 – 89



81 – 89

VARICAT

HEYCO



1/4 25-00-10

3/8 40-00-10

1/2 50-00-10



Шестерни с 32 зубьями, стопоры, крышка, флажковый переключатель и стопорное кольцо фосфатированы в чёрный цвет и смазаны. Шероховатая, удобная для работы стыковочная муфта из износостойкого пластика выдерживает температуру от -20 °C до +70 °C.

Эргономичная ручка с отверстием для крючка; прочный пластик для работы при температуре от -20 °C до +70 °C.

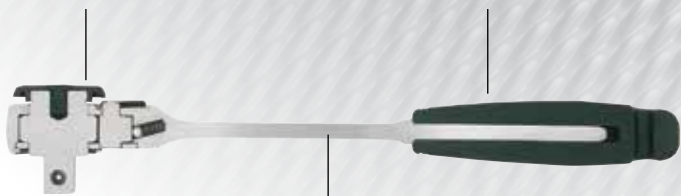

Кованный корпус трещотки, сатинированная поверхность, никелированный и хромированный.

Допустимая статическая нагрузка на 50% выше предписанной стандартом DIN

Ручка-трещотка HEYCO Varicat благодаря устройству для быстрого завинчивания облегчает работу и экономит время.

Стыковочная муфта с шероховатой, слегка волнистой поверхностью и рифлёным ободком служит для завинчивания ещё не затянутых до конца деталей с резьбой, а также для вывинчивания уже отпущенных деталей с резьбой.

При этом диск муфты можно вращать в соответствующем направлении, держа пальцами рифлёный ободок.



Нажав ладонью на волнистую поверхность муфты, мы искусственно создаём дополнительное сопротивление, что препятствует нежелательному проворачиванию в обратную сторону легко откручивающихся деталей.

Отнимать трещотку не требуется.



Само собой разумеется, что трещотка HEYCO Varicat была подвергнута тщательной обработке, получила безупречную эргономичную форму и покрытие, поэтому её приятно держать в руках. Даже с учетом изящной конструкции, которая даёт преимущество при работе особенно в труднодоступных местах, трещотка может выдержать большие нагрузки. Словом, во всех отношениях функциональный инструмент от профессионалов для профессионалов.

25-00-10 - 25-16

Приводные и соединительные детали 1/4 "

DIN 3122 + 3123 / ISO 3315 + 3316



25-00-10 · 32 зуба · DIN 3122 D · ISO 3315

VARICAT

25-01-1 · 20 зубьев · DIN 3122 C · ISO 3315



25-03 · DIN 3122 A · ISO 3315



25-04 · DIN 3123 B · ISO 3316



25-05 · DIN 3123 B · ISO 3316



25-05-1 · DIN 3123 B · ISO 3316



25-05-5



25-06 · DIN 3123 C · ISO 3316



25-07 · DIN 3122 F · ISO 3315



25-08 · DIN 3122 E · ISO 3315





25-11 · ~ DIN 3123 B · ISO 3316



25-15  DIN 3123 A · ISO 3316



25-16 · DIN 3122 CV · ISO 3315

  Хромованадиевая сталь
 CPP = хромированные,
 полностью полированные
 с шариковым фиксатором

Код	№	Отделка		L mm	g		EAN
00025010083	25-00-10	CPP	Трещотка с флажковым переключателем VARICAT	140	82	10	000320
00025011080	25-01-1	C	Трещотка со сдвижным квадратом	150	80	10	000337
00025030083	25-03	CPP	T-образный вороток с квадратом	114	40	10	000351
00025040083	25-04	CPP	Удлинитель	55	24	10	000375
00025050083	25-05	CPP	Удлинитель	100	45	10	000382
00025051083	25-05-1	CPP	Удлинитель	150	65	10	000399
00025055083	25-05-5	CPP	Удлинитель поворотный	100	45	10	112849
00025060083	25-06	CPP	Карданный шарнир	35	23	10	000405
00025070083	25-07	CPP	Ручка с шарниром	155	115	10	000412
00025080083	25-08	CPP	Ручка-держатель	145	60	10	000429
00025110080	25-11	C	Удлинитель гибкий	120	50	10	113846
00025150083	25-15	CPP	Переходник	27	17	10	000559
00025160083	25-16	CPP	Присоединительный квадрат	20	6	10	000566



25-6 Торцевые головки DIN 3124 / ISO 2725

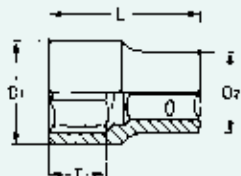

Хромованадиевая сталь
СРР = хромированные,
полностью полированные
с канавкой под шариковый фиксатор

Код	⊘MM	←L→ mm	D ₁ mm	D ₂ mm	T mm	g		EAN
00025000483	4	25	6,8	11,8	6,5	9	10	000177
00025004583	4,5	25	7,3	11,8	7,5	9	10	000283
00025000583	5	25	7,9	11,8	7,5	10	10	000184
00025005583	5,5	25	8,5	11,8	8,0	10	10	000290
00025000683	6	25	9,2	11,8	8,0	10	10	000191
00025000783	7	25	10,5	11,8	8,0	11	10	000207
00025000883	8	25	11,8	11,8	8,0	11	10	000214
00025000983	9	25	13,4	12,0	8,0	13	10	000221
00025001083	10	25	14,0	12,0	8,0	13	10	000238
00025001183	11	25	15,8	12,5	10,0	15	10	000245
00025001283	12	25	17,2	13,5	10,0	18	10	000252
00025001383	13	25	18,0	13,5	11,0	18	10	000269
00025001483	14	25	19,5	14,5	12,0	22	10	000276

Код	⊘AF	←L→ mm	D ₁ mm	D ₂ mm	T mm	g		EAN
00025630583	1/8	25	6,4	11,8	4,0	9	10	001020
00025630783	5/32	25	6,8	11,8	6,5	9	10	001037
00025630883	3/16	25	7,8	11,8	7,5	10	10	001044
00025631083	7/32	25	8,7	11,8	8,0	10	10	001051
00025631283	1/4	25	9,8	11,8	8,0	10	10	001068
00025631483	9/32	25	10,7	11,8	8,0	11	10	001075
00025631683	5/16	25	11,8	11,8	8,0	11	10	001082
00025631883	11/32	25	13,4	12,0	8,0	13	10	001099
00025631983	3/8	25	14,0	12,0	8,0	13	10	001105
00025632183	7/16	25	15,8	12,5	10,0	15	10	001112
00025632383	1/2	25	18,0	13,5	11,0	19	10	001129
00025632583	9/16	25	19,5	14,5	12,0	22	10	001136

25-19 Торцевые головки, длинные DIN 3124 / ISO 2725



Хромованадиевая сталь
СРР = хромированные,
полностью полированные
с канавкой под шариковый фиксатор

Код	⊘MM	←L→ mm	D ₁ mm	D ₂ mm	T mm	g		EAN
00025190483	4	50	6,8	11,8	11,8	17	10	365146
00025194583	4,5	50	7,0	11,8	15,3	19	10	365153
00025190583	5	50	7,8	11,8	15,8	21	10	365160
00025195583	5,5	50	8,2	11,8	15,8	21	10	365177
00025190683	6	50	9,2	11,8	17,2	22	10	365184
00025190783	7	50	10,5	11,8	20,7	23	10	365191
00025190883	8	50	11,8	11,8	20,9	25	10	365207
00025190983	9	50	12,9	12,9	21,4	29	10	365214
00025191083	10	50	14,5	14,5	21,4	35	10	365221
00025191183	11	50	15,8	15,8	21,4	42	10	365238
00025191283	12	50	16,8	16,8	25,7	45	10	365245
00025191383	13	50	17,8	17,8	25,4	52	10	365252
00025191483	14	50	19,6	19,6	30,8	52	10	365269

25-20 Торцевые головки

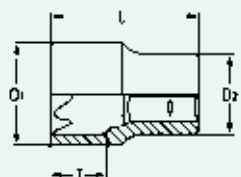

Хромованадиевая сталь
СРР = хромированные, полностью
полированные с канавкой под шариковый фиксатор
для винтов с наружным профилем
TORX®

Код	Размер	mm	←L→ mm	T mm	D ₁ mm	D ₂ mm	g		EAN
00025200483	E 4	3,86	25	5	5,4	12	9	10	000733
00025200583	E 5	4,75	25	5	6,7	12	10	10	000740
00025200683	E 6	5,74	25	5	7,7	12	10	10	000757
00025200783	E 7	6,22	25	6	8,3	12	10	10	000764
00025200883	E 8	7,52	25	7	9,6	12	11	10	000771
00025201083	E 10	9,42	25	8	11,3	12	12	10	000788

25-30 - 25-36 Отверточные насадки



25-30

25-31

25-32

25-35

25-36

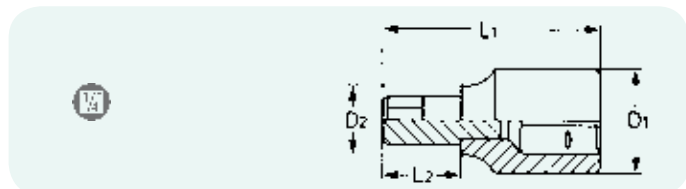

Корпус: хромованадиевая сталь
 CPP = хромированные, полностью
 полированные
 с канавкой под шариковый
 фиксатор

Биты:
 специальная сталь
 PH = фосфатированные

25-30 под прямой шлиц

Код	\pm mm	\pm mm	L ₁ mm	L ₂ mm	D ₁ mm	D ₂ mm	g		EAN
00025300183	3	0,5	34,5	15	12	11	13	10	000795
00025300283	3,5	0,6	34,5	15	12	11	13	10	000801
00025300383	4	0,8	34,5	15	12	11	13	10	000818
00025300483	5,5	1,0	34,5	15	12	11	14	10	000825
00025300583	6,5	1,2	34,5	15	12	11	15	10	000832
00025300683	8	1,2	34,5	15	12	11	15	10	094343

25-31 под внутренний шестигранник, DIN 7422/ISO 1174

Код	MM	L ₁ mm	L ₂ mm	D ₁ mm	D ₂ mm	g		EAN
00025310183	3	34,5	15	12	11	13	10	000849
00025310283	4	34,5	15	12	11	14	10	000856
00025310383	5	34,5	15	12	11	15	10	000863
00025310483	6	34,5	15	12	11	15	10	000870
00025310583	8	34,5	15	12	11	18	10	000887

Код	AF	L ₁ mm	L ₂ mm	D ₁ mm	D ₂ mm	g		EAN
00025313083	1/8	34,5	15	12	11	13	10	094558
00025313183	5/32	34,5	15	12	11	14	10	094565
00025313283	3/16	34,5	15	12	11	14	10	094572
00025313383	7/32	34,5	15	12	11	15	10	094589
00025313483	1/4	34,5	15	12	11	16	10	094596
00025313683	5/16	34,5	15	12	11	18	10	094602

25-32 под профиль PHILLIPS-RECESS

Код	№	L ₁ mm	L ₂ mm	D ₁ mm	D ₂ mm	g		EAN
00025320183	1	34,5	15	12	11	13	10	000894
00025320283	2	34,5	15	12	11	14	10	000900
00025320383	3	34,5	15	12	11	15	10	000917
00025320483	4	34,5	15	12	11	17	10	000924

25-35 под профиль POZIDRIV®

Код	№	L ₁ mm	L ₂ mm	D ₁ mm	D ₂ mm	g		EAN
00025350183	1	34,5	15	12	11	13	10	094473
00025350283	2	34,5	15	12	11	14	10	094480
00025350383	3	34,5	15	12	11	15	10	094497
00025350483	4	34,5	15	12	11	17	10	094503

25-36 под внутренний профиль TORX®

Код	Размер	mm	L ₁ mm	L ₂ mm	D ₁ mm	D ₂ mm	g		EAN
00025360683	T 6	1,67	34,5	15	12	11	13	10	094527
00025360783	T 7	1,99	34,5	15	12	11	13	10	094510
00025360883	T 8	2,31	34,5	15	12	11	13	10	000931
00025360983	T 9	2,50	34,5	15	12	11	13	10	000948
00025361083	T 10	2,74	34,5	15	12	11	13	10	000955
00025361583	T 15	3,27	34,5	15	12	11	14	10	000962
00025362083	T 20	3,86	34,5	15	12	11	14	10	000979
00025362583	T 25	4,43	34,5	15	12	11	14	10	000986
00025362783	T 27	4,99	34,5	15	12	11	14	10	094534
00025363083	T 30	5,52	34,5	15	12	11	15	10	000993
00025364083	T 40	6,65	34,5	15	12	11	15	10	094541

1/4"

25-50 Торцовые головки и отверточные насадки в наборах



Хромованадиевая сталь
СРР = хромированные,
полностью полированные

Металлический футляр 174 x 81 x 31 мм

25-70 Набор из 13 торцовых головок, на алюминиевом держателе

Алюминиевый держатель,
анодированный, зеленого цвета



Хромованадиевая сталь
СРР = хромированные,
полностью полированные
с канавкой под шариковый фиксатор

987 Алюминиевый держатель, без насадок, для крепления до 13 предметов

Шариковый фиксатор крепления надежно удерживает насадку. Держатель крепится на металлическую поверхность с помощью магнита. Алюминиевый держатель, анодированный, зеленого цвета



для винтов TORX®

Код	№	предм.			EAN
00025500083	25-50-E/T	17	515	1	125337

содержание					
Штук	Изделия	№	Размер		
6		25-20	E 4	E 5	E 6 E 7 E 8 E 10
11		25-36	T 6	T 7 T 8 T 9 T 10 T 15 T 20 T 25 T 27 T 30 T 40	

Код	№	предм.			EAN
00025700083	25-70-M	13	585	1	366716

содержание			
Штук	Изделия	№	Размер
13		25-70-M	MM 4 4,5 5 5,5 6 7 8 9 10 11 12 13 14

Код	№	предм.			EAN
98710251600	987	1	253	1	365276



27-3010 - 27-90 Наборы с торцовыми головками



Корпус: хромованадиевая сталь
СПР = хромированные, полностью полированные

Металлический футляр 174 x 81 x 31 мм

Код	№	предм.			EAN
00027301083	27-3010-M	17	700	1	099683

содержание			
Штук	Изделия	№	Размер
12		25-6	ММ 4 4,5 5 5,5 6 7 8 9 10 11 12 13
1		25-00-10	140 mm
1		25-03	115 mm
1		25-05	100 mm
1		25-06	35 mm
1		25-08	145 mm

Код	№	предм.			EAN
00027800083	27-80-M	17	690	1	001242

аналогично 27-3010М, только			
Штук	Изделия	№	Размер
1		25-01-1	150 mm

Код	№	предм.			EAN
00027401083	27-4010-AF	17	690	1	099690

аналогично 27-3010М, только			
Штук	Изделия	№	Размер
12		25-6	AF 1/8 5/32 3/16 7/32 1/4 9/32 5/16 11/32 3/8 7/16 1/2 9/16

Код	№	предм.			EAN
00027900083	27-90-AF	17	690	1	001266

аналогично 27-3010М, только			
Штук	Изделия	№	Размер
12		25-6	AF 1/8 5/32 3/16 7/32 1/4 9/32 5/16 11/32 3/8 7/16 1/2 9/16
1		25-01-1	150 mm

27-3510 Набор с торцовыми головками



Хромованадиевая сталь
СПР = хромированные, полностью полированные

Металлический футляр 225 x 115 x 38 мм

Код	№	предм.			EAN
00027351083	27-3510-M	18	960	1	096736

содержание			
Штук	Изделия	№	Размер
12		25-6	ММ 4 4,5 5 5,5 6 7 8 9 10 11 12 13
1		25-00-10	140 mm
1		25-03	115 mm
1		25-04	50 mm
1		25-05-1	150 mm
1		25-06	35 mm
1		25-08	145 mm



29-3010 Набор с торцовыми головками



Хромованадиевая сталь
СПР = хромированные, полностью полированные

Металлический футляр 320 x 120 x 38 мм

Код	№	предм.			EAN
00029301083	29-3010-M	29	1349	1	099706

содержание				
Штук	Изделия	№	Размер	
12		25-6	MM 4 4,5 5 5,5 6 7 8 9 10 11 12 13	
2		25-30	5,5 6,5 mm	
5		25-31	MM 3 4 5 6 8	
4		25-32	PH 1 2 3 4	
1		25-00-10	140 mm	
1		25-03	115 mm	
1		25-04	50 mm	
1		25-05	100 mm	
1		25-06	35 mm	
1		25-08	145 mm	

30-3010 Комбинированный набор с торцовыми головками



Хромованадиевая сталь
СПР = хромированные, полностью полированные

Металлический футляр 407 x 162 x 52 мм

Код	№	предм.			EAN
00030301083	30-3010-M	49	3265	1	114003

содержание				
Штук	Изделия	№	Размер	
8		25-6	MM 4 4,5 5 5,5 6 7 8 9	
1		25-00-10	140 mm	
1		25-05	100 mm	
1		25-06	35 mm	
1		25-08	145 mm	
12		40-6	MM 10 11 12 13 14 15 16 17 18 19 21 22	
1		40-00-10	200 mm	
1		40-03	200 mm	
1		40-04	125 mm	
1		40-05	250 mm	
1		40-06	50 mm	
1		40-14	25 mm	
1		40-19-1	MM 20,8	
1		40-19-3	AF 5/8	
6		3500	3 3,5 4 5 6,5 8 mm	
5		3510	MM 3 4 5 6 8	
3		3520	PH 1 2 3	
1		3530	PZ 2	
1		6201-30	30 mm	
1		6101-30	25 mm	

31-1910 Набор с торцовыми головками



Код	№	предм.			EAN
00031191083	31-1910-M	28	1688	1	366488

содержание			
Штук	Изделия	№	Размер
12		25-6	MM 4 4,5 5 5,5 6 7 8 9 10 11 12 13
10		25-19	MM 4 5 6 7 8 9 10 11 12 13
1		25-00-10	140 mm
1		25-03	114 mm
1		25-04	55 mm
1		25-05-1	150 mm
1		25-06	35 mm
1		25-08	145 mm



Хромованадиевая сталь
 CPP = хромированные, полностью полированные

Металлический футляр 320 x 120 x 38 мм

1186 Дисплей с трещотками с флажковым переключателем



Хромованадиевая сталь
 CPP = хромированные, полностью полированные



Код	предм.	Размер			EAN
01186001083	26	355 x 280 x 420 mm	10225	1	311464

содержание			
Штук	Изделия	№	
10		25-00-10	
9		40-00-10	
7		50-00-10	

3/8"

40-00-1 - 40-16

Приводные и соединительные детали 3/8 "

DIN 3122 + 3123



40-00-1 · 30 зубьев · DIN 3122 C · ISO 3315



40-00-7 · 45 зубьев · DIN 3122 D · ISO 3315



40-00-10 · 32 зуба · DIN 3122 D · ISO 3315

VARICAT



40-00-17 · 60 зубьев



40-00-27 · 60 зубьев



40-02 · DIN 3122 B · ISO 3315



40-03 · DIN 3122 A · ISO 3315



40-04 · DIN 3123 B · ISO 3316



40-04-1 · DIN 3123 B · ISO 3316



40-04-15



40-04-25



40-05 · DIN 3123 B · ISO 3316



40-05-5



40-06 · DIN 3123 C · ISO 3316



40-07 · DIN 3122 F · ISO 3315



40-14 · DIN 3123 A · ISO 3316



40-15 · DIN 3123 A · ISO 3316



40-16 · DIN 3122 CV · ISO 3315



Хромованадиевая сталь

CP = хромированные, частично

полированные

CPP = хромированные, полностью

полированные с шариковым фиксатором

40-04-15

40-04-25 =

40-05-5



Код	№	Исп.		←L→ mm	g		EAN
00040011082	40-00-1	CP	Трещотка со сдвижным квадратом	198	190	10	001518
00040007082	40-00-7	CP	Трещотка с реверсом	198	285	10	001488
00040010083	40-00-10	CPP	Трещотка с флажковым переключателем VARICAT	200	245	10	001501
00040017082	40-00-17	CP	Трещотка с реверсом, шарнирная	255	330	10	001556
00040027082	40-00-27	CP	Трещотка-насадка с реверсом	50	200	5	001563
00040020083	40-02	CPP	Коленчатая ручка	304	260	5	098235
00040030083	40-03	CPP	T-образный вороток с квадратом	200	160	10	098242
00040040083	40-04	CPP	Удлинитель	125	90	10	098259
00040041083	40-04-1	CPP	Удлинитель	75	62	10	099119
00040041583	40-04-15	CPP	Удлинитель поворотный	75	60	10	103021
00040042583	40-04-25	CPP	Удлинитель поворотный	150	105	10	103038
00040050083	40-05	CPP	Удлинитель	250	165	10	098266
00040055083	40-05-5	CPP	Удлинитель поворотный	250	165	10	103045
00040060083	40-06	CPP	Карданный шарнир	50	60	10	098273
00040070083	40-07	CPP	Ручка с шарниром	224	215	10	098280
00040140083	40-14	CPP	Переходник	25	30	10	098297
00040150083	40-15	CPP	Переходник	35	50	10	098303
00040160083	40-16	CPP	Присоединительный квадрат	25	15	10	098310

40-6 Торцевые головки DIN 3124 / ISO 2725

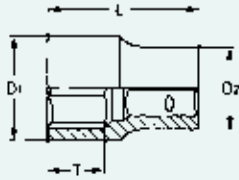

Хромованадиевая сталь
CPR = хромированные,
полностью полированные
с канавкой под шариковый фиксатор

Код	ØMM	←L→ mm	T mm	D ₁ mm	D ₂ mm	g	g	EAN
00040600683	6	25,5	8,0	9,3	17,0	18	10	099058
00040600783	7	25,5	8,0	10,9	17,0	18	10	099065
00040600883	8	25,5	8,0	12,0	17,0	20	10	098327
00040600983	9	25,5	8,0	13,4	17,0	20	10	098334
00040601083	10	25,5	8,5	14,6	17,0	22	10	098341
00040601183	11	25,5	8,5	15,9	17,0	22	10	098358
00040601283	12	25,5	8,5	17,0	17,0	23	10	098365
00040601383	13	25,5	9,0	18,0	18,0	28	10	098372
00040601483	14	26,0	10,5	19,6	19,6	32	10	098389
00040601583	15	27,0	13,0	21,0	21,0	39	10	098396
00040601683	16	27,0	13,0	22,0	22,0	42	10	098402
00040601783	17	27,0	13,0	23,4	23,4	51	10	098419
00040601883	18	27,0	13,0	24,0	24,0	51	10	098426
00040601983	19	29,0	15,0	26,0	24,0	58	10	098433
00040602083	20	29,0	15,0	27,1	25,5	60	10	098440
00040602183	21	29,0	15,0	28,0	26,0	68	10	098457
00040602283	22	31,0	17,0	29,6	27,0	80	10	098464

40-12 Торцевые головки DIN 3124 / ISO 2725

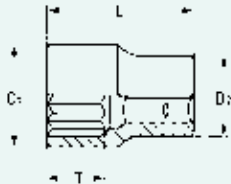

Хромованадиевая сталь
CPR = хромированные,
полностью полированные
с канавкой под шариковый фиксатор

Код	ØMM	←L→ mm	T mm	D ₁ mm	D ₂ mm	g	g	EAN
00040000683	6	25,5	8,0	9,3	17,0	18	10	099089
00040000783	7	25,5	8,0	10,9	17,0	18	10	099072
00040000883	8	25,5	8,0	12,0	17,0	20	10	098471
00040000983	9	25,5	8,0	13,4	17,0	20	10	098488
00040001083	10	25,5	8,5	14,6	17,0	22	10	098495
00040001183	11	25,5	8,5	15,9	17,0	22	10	098501
00040001283	12	25,5	8,5	17,0	17,0	22	10	098518
00040001383	13	25,5	9,0	18,0	18,0	27	10	098525
00040001483	14	26,0	10,5	19,6	19,6	32	10	098532
00040001583	15	27,0	13,0	21,0	21,0	38	10	098549
00040001683	16	27,0	13,0	22,0	22,0	42	10	098556
00040001783	17	27,0	13,0	23,4	23,4	48	10	098563
00040001883	18	27,0	13,0	24,0	24,0	49	10	098570
00040001983	19	29,0	15,0	26,0	24,0	57	10	098587
00040002083	20	29,0	15,0	27,1	25,5	64	10	098594
00040002183	21	29,0	15,0	28,0	26,0	68	10	098600
00040002283	22	31,0	17,0	29,6	27,0	78	10	098617

Код	ØAF	←L→ mm	T mm	D ₁ mm	D ₂ mm	g	g	EAN
00040031283	1/4	25,5	8,0	10,0	17,0	18	10	098624
00040031483	9/32	25,5	8,0	11,0	17,0	18	10	098631
00040031683	5/16	25,5	8,0	12,0	17,0	20	10	098648
00040031883	11/32	25,5	8,0	12,5	17,0	20	10	098655
00040031983	3/8	25,5	8,0	14,5	17,0	22	10	098662
00040032183	7/16	25,5	8,5	16,0	17,0	23	10	098679
00040032383	1/2	25,5	9,0	18,0	18,0	26	10	098686
00040032583	9/16	26,5	10,5	20,0	20,0	34	10	098693
00040032683	19/32	27,0	13,0	21,0	21,0	38	10	098709
00040032783	5/8	27,0	13,0	22,0	22,0	44	10	098716
00040032883	21/32	27,0	13,0	23,0	23,4	50	10	098723
00040032983	11/16	27,0	13,0	24,0	24,0	52	10	098730
00040033183	3/4	29,0	15,0	26,0	24,0	57	10	098747
00040033283	25/32	29,0	15,0	27,1	25,5	64	10	098754
00040033383	13/16	29,0	15,0	28,0	26,0	68	10	098761
00040033483	7/8	31,0	17,0	30,0	27,0	81	10	098778

3/8

40-19-1 - 40-19-3

Торцовые головки для свечей зажигания

~ DIN 3124 / ISO 2725



Код	№	MM	AF	L mm	T mm	D mm	g	Box	EAN
00040190183	40-19-1	20,8	13/16	65	15,0	28,0	140	10	098785
00040190283	40-19-2	18		65	10,0	24,0	130	10	098792
00040190383	40-19-3	16	5/8	65	15,0	22,0	100	10	098808



Хромованадиевая сталь
СРР = хромированные, частично
полированные

длинные с канавкой под шариковый
фиксатор с резиновыми вставками,
19 мм наружный шестигранник

40-20 Торцовые головки



Код	Размер	mm	L mm	T mm	D ₁ mm	D ₂ mm	g	Box	EAN
00040200583	E 5	4,75	28	5	7,0	17	20	10	112771
00040200683	E 6	5,74	28	6	8,0	17	22	10	112788
00040200783	E 7	6,22	28	7	9,0	17	25	10	112795
00040200883	E 8	7,52	28	7	10,0	17	28	10	112801
00040201083	E 10	9,42	28	8	12,0	17	30	10	112818
00040201283	E 12	11,17	28	8	14,5	17	32	10	112825
00040201483	E 14	12,90	28	10	16,5	17	35	10	112832

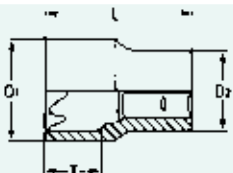

Хромованадиевая сталь
СРР = хромированные,
полностью полированные

с канавкой под шариковый фиксатор
для наружного профиля TORX®-

40-30 - 40-36 Отверточные насадки



40-30

40-31

40-32

40-35

40-36

40-30 под прямой шлиц

Код	mm	mm	L ₁ mm	L ₂ mm	D ₁ mm	D ₂ mm	g	Box	EAN
00040300183	5,5	1,0	52	22	19	14	42	10	001709
00040300283	8,0	1,2	52	22	19	15	47	10	001716
00040300383	10,0	1,6	52	22	19	16	49	10	001723

40-31 под внутренний шестигранник, DIN 7422/ISO 1174

Код	MM	L ₁ mm	L ₂ mm	D ₁ mm	D ₂ mm	g	Box	EAN
00040310183	4	42	12	19	14	41	10	001730
00040310283	5	42	12	19	14	41	10	001747
00040310383	6	42	12	19	14	42	10	001754
00040310783	7	42	12	19	14	43	10	172270
00040310483	8	42	12	19	15	45	10	001761
00040310583	10	42	12	19	16	49	10	001778

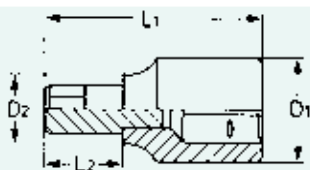

Корпус: хромованадиевая сталь
СРР = хромированные, полностью
полированные
с канавкой под шариковый
фиксатор

Биты:
специальная сталь
РН = фосфатированные

40-30 - 40-36 Отверточные насадки

40-31  под внутренний шестигранник, DIN 7422/ISO 1174

Код	AF	L ₁ mm	L ₂ mm	D ₁ mm	D ₂ mm	g		EAN
00040313083	1/8	42	12	19	14	40	10	001785
00040313183	5/32	42	12	19	14	40	10	001792
00040313283	3/16	42	12	19	14	42	10	001808
00040313383	7/32	42	12	19	14	42	10	001815
00040313483	1/4	42	12	19	15	43	10	001822
00040313683	5/16	42	12	19	15	45	10	001839
00040313883	3/8	42	12	19	16	49	10	001846

40-32  под профиль PHILLIPS-RECESS

Код	№	L ₁ mm	L ₂ mm	D ₁ mm	D ₂ mm	g		EAN
00040320183	1	46	16	19	14	41	10	001853
00040320283	2	46	16	19	14	41	10	001860
00040320383	3	46	16	19	15	43	10	001877

40-35  под профиль POZIDRIV®

Код	№	L ₁ mm	L ₂ mm	D ₁ mm	D ₂ mm	g		EAN
00040350183	1	46	16	19	14	40	10	001891
00040350283	2	46	16	19	14	41	10	001907
00040350383	3	46	16	19	15	45	10	001914

40-36  под внутренний профиль TORX®

Код	Размер	mm	L ₁ mm	L ₂ mm	D ₁ mm	D ₂ mm	g		EAN
00040361083	T 10	2,74	45	15	19	14	40	10	001938
00040361583	T 15	3,27	45	15	19	14	41	10	001945
00040362083	T 20	3,86	45	15	19	15	42	10	001952
00040362583	T 25	4,43	45	15	19	15	42	10	001969
00040362783	T 27	4,99	45	15	19	15	42	10	001976
00040363083	T 30	5,52	45	15	19	15	42	10	001983
00040364083	T 40	6,65	45	15	19	15	44	10	001990
00040364583	T 45	7,82	45	15	19	15	45	10	002003
00040365083	T 50	8,83	48	18	19	16	49	10	002010

40-50 Отверточные насадки и торцовые головки в наборах





Хромованадиевая сталь
CPP = хромированные,
полностью полированные

Металлический футляр 225 x 116 x 38 мм

для винтов TORX®

Код	№	предм.	g		EAN
00040500083	40-50-Е/Т	16	1040	1	125344

содержание

Штук	Изделия	№	Размер
7		40-20	E 5 E 6 E 7 E 8 E 10 E 12 E 14
9		40-36	T 10 T 15 T 20 T 25 T 27 T 30 T 40 T 45 T 50

3/8

40-70 - 40-71 Набор из 16 торцовых головок, на алюминиевом держателе

Алюминиевый держатель, анодированный, зеленого цвета

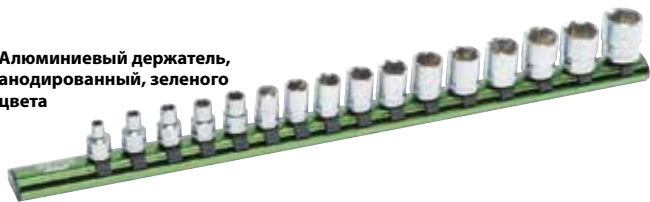

Хромованадиевая сталь
CPR = хромированные,
полностью полированные
с канавкой под шариковый фиксатор

987 Алюминиевый держатель, без насадок, для крепления до 16 предметов

Шариковый фиксатор крепления надежно удерживает насадку. Держатель крепится на металлическую поверхность с помощью магнита.

Алюминиевый держатель, анодированный, зеленого цвета

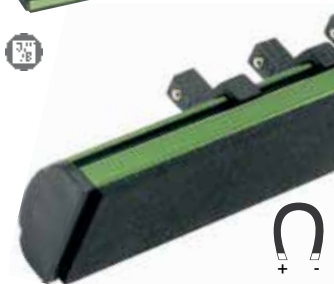

40-75 - 40-88 Полка комбинированная для хранения торцовых головок и отверточных насадок



40-75

Из листовой стали. Простая комплектация обоих уровней благодаря снимаемой верхней крышке. Изменение схем хранения с помощью разделителей по своему выбору. Мы предлагаем следующие стандартные наборы:

Код	№	предм.	g	и	EAN
00040700083	40-70-M	16	1011	1	366723
00040710083	40-71-M	16	1021	1	366730

содержание					
Штук	Изделия	№	Размер		
16		40-70-M	MM 6 7 8 9 10 11 12 13 14 15 16 17 18 19 21 22		
16		40-71-M	MM 6 7 8 9 10 11 12 13 14 15 16 17 18 19 21 22		

Код	№	предм.	g	и	EAN
98710401600	987	1	269	1	365283

Код	№	предм.	g	и	EAN
00040750083	40-75-M	347	23230	1	098815

157 торцовых головок с двойным шестигранником ММ, 190 отверточных насадок					
содержание					
Штук	Изделия	№	Размер		
по 10		40-12	MM 6 7 8 9 10 11 12 13 14 15		
по 9		40-12	MM 16 17 18		
по 8		40-12	MM 19 20		
по 7		40-12	MM 21 22		
по 10		40-30	5,5 8 9 mm		
по 10		40-31	MM 4 5 6 8 10		
по 10		40-32	PH 1 2 3		
по 10		40-35	PZ 1 2 3		
по 10		40-36	T 15 T 20 T 25 T 27 T 30		

40-75 - 40-88 Полка комбинированная для хранения торцовых головок и отверточных насадок



40-85



Из листовой стали. Для размещения на столе и стене. Простая комплектация обоих уровней благодаря снимаемой верхней крышке. Изменение схем хранения с помощью разделителей по своему выбору. Мы предлагаем следующие стандартные наборы:

Код	№	предм.	g	g	EAN
00040760083	40-76-M	347	23350	1	098822

157 торцовых головок шестигранных MM, 190 отверточных насадок аналогично 40-75-M, только

Штук	Изделия	№	Размер
je 10		40-6	MM 6 7 8 9 10 11 12 13 14 15
je 9		40-6	MM 16 17 18
je 8		40-6	MM 19 20
je 7		40-6	MM 21 22

Код	№	предм.	g	g	EAN
00040850083	40-85-M	314	19550	1	098839

157 торцовых головок с двойным шестигранныком MM, 157 торцовых головок шестигранных MM содержание

Штук	Изделия	№	Размер
je 10		40-12	MM 6 7 8 9 10 11 12 13 14 15
je 9			MM 16 17 18
je 8	+		MM 19 20
je 7		40-6	MM 21 22

Код	№	предм.	g	g	EAN
0004088083	40-88-M/AF	314	19300	1	098846

157 торцовых головок с двойным шестигранныком MM, 157 торцовых головок шестигранных AF содержание

Штук	Изделия	№	Размер
je 10		40-12	MM 6 7 8 9 10 11 12 13 14 15
je 9		40-12	MM 16 17 18
je 8		40-12	MM 19 20
je 7		40-12	MM 21 22
je 10		40-12	AF 1/4 9/32 5/16 11/32 3/8 7/16
je 20		40-12	AF 1/2
je 10		40-12	AF 9/16 19/32
je 9		40-12	AF 5/8 21/32 11/16
je 8		40-12	AF 3/4 25/32
je 7		40-12	AF 13/16 7/8

41-0010 - 41-3010 Наборы с торцовыми головками



Хромованадиевая сталь
 CPP = хромированные, полностью полированные
 Металлический футляр 318 x 119 x 49 мм

Код	№	предм.	g	g	EAN
00041001083	41-0010-M	24	2490	1	100402

содержание

Штук	Изделия	№	Размер
17		40-12	MM 6 7 8 9 10 11 12 13 14 15 16 17 18 19 20 21 22
1		40-00-10	200 mm
1		40-30	9 mm
1		40-02	300 mm
1		40-03	200 mm
1		40-04	125 mm
1		40-05	250 mm
1		40-06	50 mm



41-0010 - 41-3010 Наборы с торцовыми головками

Код	№	предм.			EAN
00041500083	41-50-M	24	2485	1	098884

аналогично 41-0010-M, только

Штук	Изделия	№	Размер
1		40-00-1	195 mm

Код	№	предм.			EAN
00041301083	41-3010-M	24	2440	1	100426

аналогично 41-0010-M, только

Штук	Изделия	№	Размер
17		40-6	мм 6 7 8 9 10 11 12 13 14 15 16 17 18 19 20 21 22

Код	№	предм.			EAN
00041800083	41-80-M	24	2485	1	098907

аналогично 41-0010-M, только

Штук	Изделия	№	Размер
17		40-6	мм 6 7 8 9 10 11 12 13 14 15 16 17 18 19 20 21 22
1		40-00-1	195 mm

Код	№	предм.			EAN
00041101083	41-1010-AF	23	2425	1	100419

аналогично 41-0010-M, только

Штук	Изделия	№	Размер
16		40-12	AF 1/4 9/32 5/16 11/32 3/8 7/16 1/2 9/16 19/32 5/8 21/32 11/16 3/4 25/32 13/16 7/8

43-0010 - 43-3010 Наборы с торцовыми головками



Хромованадиевая сталь
СРР = хромированные, полностью
полированные

Металлический футляр 225 x 115 x 40 мм

Код	№	предм.			EAN
00043001083	43-0010-M	15	1297	1	100433

содержание

Штук	Изделия	№	Размер
12		40-12	мм 8 9 10 11 12 13 14 15 16 17 18 19
1		40-00-10	200 mm
1		40-04	125 mm
1		40-06	50 mm

Код	№	предм.			EAN
00043500083	43-50-M	15	1250	1	098945

аналогично 43-0010-M, только

Штук	Изделия	№	Размер
1		40-00-1	195 mm

Код	№	предм.			EAN
00043301083	43-3010-M	15	1296	1	100471

аналогично 43-0010-M, только

Штук	Изделия	№	Размер
12		40-6	мм 8 9 10 11 12 13 14 15 16 17 18 19

43-0010 - 43-3010 Наборы с торцовыми головками

Код	№	предм.			EAN
00043800083	43-80-M	15	1275	1	098969

аналогично 43-0010-M, только

Штук	Изделия	№	Размер
12		40-6	мм 8 9 10 11 12 13 14 15 16 17 18 19
1		40-00-1	195 mm

Код	№	предм.			EAN
00043101083	43-1010-AF	15	1294	1	100464

аналогично 43-0010-M, только

Штук	Изделия	№	Размер
12		40-12	AF 1/4 5/16 11/32 3/8 7/16 1/2 9/16 19/32 5/8 21/32 11/16 3/4

44-0010 - 44-3010 Наборы с торцовыми головками



Хромованадиевая сталь
СРР = хромированные, полностью полированные

Металлический футляр 407 x 162 x 52 мм

Код	№	предм.			EAN
00044001083	44-0010-M	23	2885	1	097368

содержание

Штук	Изделия	№	Размер
11		40-12	мм 8 10 11 12 13 14 15 16 17 18 19
1		40-00-10	200 mm
1		40-03	200 mm
1		40-04-1	75 mm
1		40-05	250 mm
1		40-06	50 mm
1		40-19-1	мм 20,8 AF 13/16
1		40-19-3	мм 16 AF 5/8
5		40-31	мм 4 5 6 8 10 mm

Код	№	предм.			EAN
00044500083	44-50-M	23	2845	1	100532

аналогично 41-0010-M, только

Штук	Изделия	№	Размер
1		40-00-1	195 mm

Код	№	предм.			EAN
00044301083	44-3010-M	23	2905	1	095319

аналогично 41-0010-M, только

Штук	Изделия	№	Размер
11		40-6	мм 8 10 11 12 13 14 15 16 17 18 19

Код	№	предм.			EAN
00044800083	44-80-M	23	2860	1	100549

аналогично 41-0010-M, только

Штук	Изделия	№	Размер
11		40-12	мм 8 10 11 12 13 14 15 16 17 18 19
1		40-00-1	195 mm



45-0010 - 45-3010 Наборы с торцовыми головками



Хромованадиевая сталь
СРР = хромированные, полностью полированные
Металлический футляр 407 x 162 x 52 мм

Код	№	предм.			EAN
00045001083	45-0010-M	39	3180	1	100556

содержание					
Штук	Изделия	№	Размер		
17		40-12	MM 6 7 8 9 10 11 12 13 14 15 16 17 18 19 20 21 22		
1		40-00-10	200 mm		
1		40-03	200 mm		
1		40-04	125 mm		
1		40-05	250 mm		
1		40-06	50 mm		
1		40-19-1	MM 20,8 AF 13/16		
1		40-19-3	MM 16 AF 5/8		
1		3301	225 mm		
3		3500	4 6 8 mm		
4		3510	MM 4 5 6 8		
3		3520	PH 1 2 3		
3		3530	PZ 1 2 3		
1		6201-30			

Код	№	предм.			EAN
00045500083	45-50-M	39	3150	1	098990

аналогично 41-0010-M, только			
Штук	Изделия	№	Размер
1		40-00-1	195 mm

Код	№	предм.			EAN
00045301083	45-3010-M	39	3245	1	100563

аналогично 41-0010-M, только			
Штук	Изделия	№	Размер
17		40-6	MM 6 7 8 9 10 11 12 13 14 15 16 17 18 19 20 21 22

Код	№	предм.			EAN
00045800083	45-80-M	39	3190	1	099003

аналогично 41-0010-M, только			
Штук	Изделия	№	Размер
17		406	MM 6 7 8 9 10 11 12 13 14 15 16 17 18 19 20 21 22
1		40-00-1	195 mm

47-0010 Наборы с торцовыми головками



Хромованадиевая сталь
СРР = хромированные, полностью полированные
Металлический футляр 318 x 119 x 49 мм

для винтов TORX®

Код	№	предм.			EAN
00047001083	47-0010	20	2215	1	329650

содержание			
Штук	Изделия	№	Размер
7		40-20	E 5 E 6 E 7 E 8 E 10 E 12 E 14
8		40-36	T 15 T 20 T 25 T 27 T 30 T 40 T 45 T 50
1		40-00-10	198 mm
1		40-03	200 mm
1		40-04-1	75 mm
1		40-04	125 mm
1		40-06	50 mm

50-00-1 - 50-16

Приводные и соединительные детали 1/2"

DIN 3122 + 3123



50-00-1 · 30 зубьев · DIN 3122 C · ISO 3315



50-00-7 · 45 зубьев · DIN 3122 D · ISO 3315



50-00-10 · 32 зуба · DIN 3122 D · ISO 3315

VARICAT



talenta

50-40-10 · 32 зуба · DIN 3122 D · ISO 3315

минимальные размеры всех частей, кроме привода



50-00-17 (50-00-18) · 60 зубьев



50-00-27
60 зубьев



50-16 · DIN 3122 CV
ISO 3315

50-02 · DIN 3122 B · ISO 3315



50-03 · DIN 3122 A · ISO 3315



50-04 · DIN 3123 B · ISO 3316



50-04-1 · DIN 3123 B · ISO 3316



50-04-5



50-04-25



50-05 · DIN 3123 B · ISO 3316



50-05-5



50-06 · DIN 3123 C · ISO 3316



50-08 – 50-09 · DIN 3122 F · ISO 3315



50-10 · DIN 3122 G · ISO 3315



50-14-1 · DIN 3123 A · ISO 3316



50-15 · DIN 3123 A · ISO 3316



Хромованадиевая сталь

CP = хромированные, частично

полированные

CPP = хромированные, полностью

полированные с шариковым фиксатором

50-04-5

50-04-25 =

50-05-5



Код	№	Исп..		L mm	g		EAN
00050011082	50-00-1	CP	Трещотка со сдвижным квадратом	270	475	5	002782
00050007082	50-00-7	CP	Трещотка с реверсом	270	480	5	002690
00050010083	50-00-10	CPP	Трещотка с флажковым переключателем VARICAT	275	560	5	002744
00050401083	50-40-10	CPP	Трещотка с флажковым переключателем talenta	200	265	5	315776
00050017082	50-00-17	CP	Трещотка с реверсом, шарнирная	285	545	5	002829
00050018082	50-00-18	CP	Трещотка с реверсом, шарнирная	395	725	5	002836
00050027082	50-00-27	CP	Трещотка-насадка с реверсом	55	205	5	002850
00050020083	50-02	CPP	Коленчатая ручка	405	590	5	002843
00050030083	50-03	CPP	T-образный вороток с квадратом	300	400	10	002874
00050040083	50-04	CPP	Удлинитель	125	180	10	003130
00050041083	50-04-1	CPP	Удлинитель	75	130	10	003154
00050042583	50-04-25	CPP	Удлинитель поворотный	50	90	10	103052
00050045083	50-04-5	CPP	Удлинитель поворотный	125	180	10	103069
00050050083	50-05	CPP	Удлинитель	250	325	10	003185
00050055083	50-05-5	CPP	Удлинитель поворотный	250	325	10	103076
00050060083	50-06	CPP	Kardangelenk	80	160	10	003215
00050080083	50-08	CPP	Ручка с шарниром	375	675	5	003352
00050090083	50-09	CPP	Ручка с шарниром	450	785	5	003369
00050100083	50-10	CPP	G-образный держатель	200	270	10	003376
00050141083	50-14-1	CPP	Переходник	36	52	10	003383
00050150083	50-15	CPP	Переходник	45	120	10	003390
00050160083	50-16	CPP	Переходник	34	45	10	003406

1/2

50-6 Торцевые головки
DIN 3124 / ISO 2725

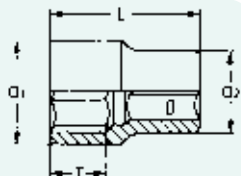

Хромованадиевая сталь
СРР = хромированные, полностью
полированные
с канавкой под шариковый фиксатор

Код	ØMM	←L→ mm	T mm	D ₁ mm	D ₂ mm	g	g	EAN
00050600583	5	40	6,5	8,6	22,5	53	10	004489
00050605583	5,5	40	6,5	9,2	22,5	54	10	004762
00050600683	6	40	6,5	9,8	22,5	50	10	004496
00050600783	7	40	9,5	11,0	22,5	55	10	004502
00050600883	8	40	9,5	12,0	22,5	55	10	004519
00050600983	9	40	11,0	13,2	22,5	55	10	004526
00050601083	10	40	13,5	14,6	22,5	55	10	004533
00050601183	11	40	15,0	16,4	22,5	57	10	004540
00050601283	12	40	15,0	17,8	22,5	57	10	004557
00050601383	13	40	15,0	19,0	22,5	60	10	004564
00050601483	14	40	15,0	20,3	22,5	60	10	004571
00050601583	15	40	15,0	21,5	23,0	68	10	004588
00050601683	16	40	15,0	22,5	23,0	68	10	004595
00050601783	17	40	15,0	24,0	23,0	70	10	004601
00050601883	18	40	15,0	25,0	23,0	78	10	004618
00050601983	19	40	15,0	26,5	23,0	78	10	004625
00050602083	20	40	15,0	27,8	23,0	83	10	004632
00050602183	21	40	15,0	28,8	23,0	83	10	004649
00050602283	22	40	16,0	30,3	24,0	90	10	004656
00050602383	23	43	18,0	31,6	25,0	110	10	004663
00050602483	24	43	18,0	32,8	26,0	115	10	004670
00050602583	25	43	18,0	33,8	28,0	135	10	004687
00050602683	26	43	18,0	35,0	28,0	140	10	004694
00050602783	27	43	18,0	36,5	29,0	150	10	004700
00050602883	28	43	18,0	37,7	30,0	160	10	004717
00050602983	29	43	18,0	38,8	31,0	185	10	004724
00050603083	30	43	18,0	40,2	29,0	170	10	004731
00050603283	32	43	18,0	42,4	29,0	180	10	004748
00050603483	34	43	18,0	45,0	29,0	194	10	004755

50-12 Торцевые головки
DIN 3124 / ISO 2725

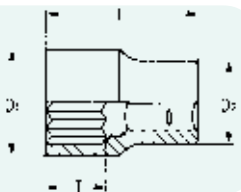

Хромованадиевая сталь
СРР = хромированные, полностью полированные
с канавкой под шариковый фиксатор

Код	ØMM	←L→ mm	T mm	D ₁ mm	D ₂ mm	g	g	EAN
00050000883	8	40	9,5	12,0	22,5	53	10	002331
00050000983	9	40	11,0	13,2	22,5	53	10	002348
00050001083	10	40	13,5	14,6	22,5	53	10	002362
00050001183	11	40	15,0	16,4	22,5	55	10	002379
00050001283	12	40	15,0	17,8	22,5	55	10	002393
00050001383	13	40	15,0	19,0	22,5	58	10	002416
00050001483	14	40	15,0	20,3	22,5	58	10	002430
00050001583	15	40	15,0	21,5	23,0	66	10	002454
00050001683	16	40	15,0	22,5	23,0	66	10	002478
00050001783	17	40	15,0	24,0	23,0	68	10	002492
00050001883	18	40	15,0	25,0	23,0	74	10	002508
00050001983	19	40	15,0	26,5	23,0	74	10	002522
00050002083	20	40	15,0	27,8	23,0	79	10	002539
00050002183	21	40	15,0	28,8	23,0	79	10	002546
00050002283	22	40	16,0	30,3	24,0	86	10	002553
00050002383	23	43	18,0	31,6	25,0	105	10	002560
00050002483	24	43	18,0	32,8	26,0	110	10	002584
00050002583	25	43	18,0	33,8	28,0	130	10	002591
00050002683	26	43	18,0	35,0	28,0	135	10	002607
00050002783	27	43	18,0	36,5	29,0	145	10	002614
00050002883	28	43	18,0	37,7	30,0	155	10	002621
00050002983	29	43	18,0	38,8	31,0	180	10	002638
00050003083	30	43	18,0	40,2	29,0	165	10	002645
00050003283	32	43	18,0	42,4	29,0	175	10	002652
00050003383	33	43	18,0	44,0	29,0	170	10	002669
00050003483	34	43	18,0	45,0	29,0	192	10	002676

50-12 Торцевые головки DIN 3124 / ISO 2725

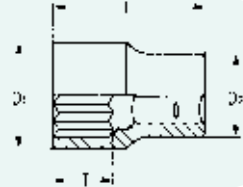

Код	AF	←L→ mm	T mm	D ₁ mm	D ₂ mm	g	10	EAN
00050031983	3/8	40	12,0	14,0	22,5	53	10	002881
00050032183	7/16	40	15,0	16,4	22,5	53	10	002904
00050032383	1/2	40	15,0	17,8	22,5	57	10	002928
00050032583	9/16	40	15,0	20,3	22,5	60	10	002942
00050032683	19/32	40	15,0	21,5	23,0	66	10	002959
00050032783	5/8	40	15,0	22,5	23,0	66	10	002966
00050032983	11/16	40	15,0	25,0	23,0	72	10	002980
00050033183	3/4	40	15,0	26,5	23,0	74	10	002997
00050033283	25/32	40	15,0	27,7	23,0	80	10	003000
00050033383	13/16	40	15,0	28,8	23,0	77	10	003017
00050033483	7/8	40	16,0	30,3	24,0	87	10	003031
00050033583	15/16	43	18,0	32,7	26,0	110	10	003048
00050033683	31/32	43	18,0	33,8	28,0	125	10	003055
00050033783	1	43	18,0	35,0	28,0	135	10	003062
00050033883	1.1/16	43	18,0	36,5	29,0	145	10	003079
00050033983	1.1/8	43	18,0	38,8	31,0	165	10	003086
00050034083	1.3/16	43	18,0	40,3	29,0	170	10	003093
00050034183	1.1/4	43	18,0	42,4	29,0	175	10	003109

Код	W	←L→ mm	T mm	D ₁ mm	D ₂ mm	g	10	EAN
00050070383	1/8	40	11,0	13,2	22,5	52	10	003239
00050070483	3/16	40	15,0	16,5	22,5	57	10	003246
00050070583	1/4	40	15,0	19,0	22,5	60	10	003253
00050070683	5/16	40	15,0	21,5	23,0	68	10	003260
00050070783	3/8	40	15,0	25,0	23,0	75	10	003277
00050070983	1/2	43	18,0	31,5	25,0	105	10	003291
00050071083	9/16	43	18,0	35,0	28,0	130	10	003307
00050071183	5/8	43	18,0	37,7	30,0	155	10	003314
00050071283	11/16	43	18,0	40,3	29,0	170	10	003321
00050071383	3/4	43	18,0	44,0	29,0	175	10	003338

50-19 Торцевые головки DIN 3124 / ISO 2725



Хромованадиевая сталь
SP = хромированные, частично полированные
Длинные, с канавкой под шариковый фиксатор

Код	MM	←L→ mm	T mm	D ₁ mm	D ₂ mm	g	10	EAN
00050191082	10	80	13,0	15,2	23,0	105	10	099874
00050191182	11	80	14,0	16,3	23,0	110	10	099881
00050191282	12	80	15,5	17,8	23,0	115	10	003451
00050191382	13	80	12,0	18,9	23,0	125	10	003468
00050191482	14	80	15,0	20,2	23,0	130	10	003475
00050191582	15	80	16,0	21,5	23,0	150	10	003482
00050191682	16	80	16,0	22,8	23,5	160	10	003499
00050191782	17	80	15,0	24,0	23,0	135	10	003505
00050191882	18	80	24,5	24,5	23,5	120	10	003512
00050191982	19	80	15,0	26,6	23,5	140	10	003529
00050192182	21	80	18,0	29,1	23,5	165	10	003536
00050192282	22	80	23,0	30,5	23,5	175	10	003543
00050192482	24	80	24,0	32,9	24,3	200	10	003550
00050192682	26	80	24,0	35,2	25,8	240	10	003567
00050192782	27	80	27,0	36,8	26,3	240	10	003574
00050193082	30	80	32,0	40,0	27,0	265	10	003581
00050193282	32	80	32,0	43,0	29,0	290	10	003598

Код	AF	←L→ mm	T mm	D ₁ mm	D ₂ mm	g	10	EAN
00050195282	9/16	80	15,0	20,2	23,0	135	10	003611
00050195482	11/16	80	15,0	24,0	23,0	130	10	003635
00050195582	3/4	80	18,0	26,6	23,0	140	10	003642
00050195682	13/16	80	18,0	29,1	23,5	165	10	003659
00050195782	15/16	80	24,0	32,9	24,3	200	10	003666

1/2"

50-19-1 - 50-19-3 Головки свечные
~ DIN 3124 / ISO 2725

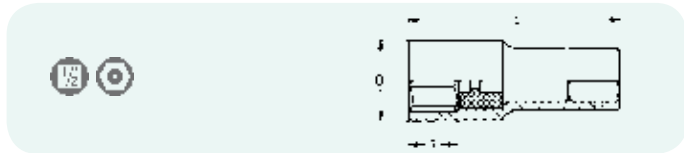

Хромованадиевая сталь
CP = хромированные,
частично полированные

Длинные, с канавкой под шариковый фиксатор, с резиновой вставкой

Код	№	MM	AF	L mm	T mm	D mm	g	10	EAN
00050190182	50-19-1	20,8	13/16	80	10,0	27,0	140	10	003413
00050190382	50-19-3	16	5/8	80	8,5	22,0	125	10	003444

50-20 Торцевые головки

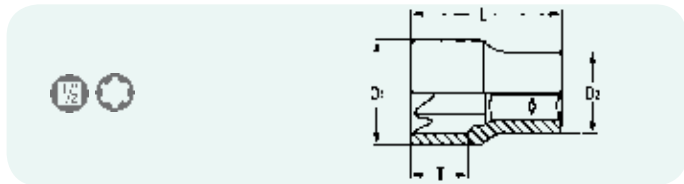

Хромованадиевая сталь
CPR = хромированные,
полностью полированные

с канавкой под шариковый фиксатор для наружного профиля TORX®

Код	Размер	mm	L mm	T mm	D ₁ mm	D ₂ mm	g	10	EAN
00050201083	E 10	9,42	36	6,4	13,2	21,0	45	10	003697
00050201183	E 11	10,08	37	7,2	13,7	21,0	46	10	003703
00050201283	E 12	11,17	37	8,0	15,0	21,0	47	10	003710
00050201483	E 14	12,90	37	8,8	16,3	21,0	49	10	003727
00050201683	E 16	14,76	37	9,6	18,8	22,0	57	10	003734
00050201883	E 18	16,70	37	11,1	20,4	22,0	57	10	003741
00050202083	E 20	18,49	37	12,7	22,9	22,0	62	10	003758
00050202483	E 24	22,16	40	15,9	26,8	26,0	100	10	003765

50-30 - 50-36 Отверточные насадки



50-30 под прямой шлиц

Код	mm	mm	L ₁ mm	L ₂ mm	D ₁ mm	D ₂ mm	g	10	EAN
00050300183	8	1,2	62	22	22,5	16,0	71	10	003789
00050300283	8	1,6	62	22	22,5	18,0	77	10	003796
00050300383	10	1,6	62	22	22,5	20,0	87	10	003802
00050300483	12	2,0	62	22	22,5	25,0	115	10	003819
00050300583	14	2,5	62	22	24,0	28,0	141	10	003826

50-31 под внутренний шестигранник, DIN 7422/ISO 1174

Код	MM	L ₁ mm	L ₂ mm	D ₁ mm	D ₂ mm	g	10	EAN
00050310183	4	52	12	22,5	15,0	67	10	003833
00050310283	5	52	12	22,5	15,0	67	10	003840
00050311483	5	180	140	22,5	15,0	96	10	003963
00050310383	6	52	12	22,5	15,0	68	10	003857
00050311583	6	137	97	22,5	15,0	87	10	003970
00050311683	6	160	120	22,5	15,0	93	10	003987
00050311783	7	52	12	22,5	15,0	69	10	003994
00050311383	7	100	60	22,5	15,0	89	10	003956
00050310483	8	52	12	22,5	15,0	70	10	003864
00050311083	8	100	60	22,5	15,0	90	10	003925
00050311283	8	120	80	22,5	15,0	99	10	003949
00050310583	10	52	12	22,5	17,0	79	10	003871
00050311183	10	140	100	22,5	17,0	140	10	003932
00050310683	12	52	12	22,5	20,0	90	10	003888
00050311883	12	140	100	22,5	20,0	170	10	099898
00050310783	14	52	12	22,5	24,5	115	10	003895
00050311983	14	140	100	22,5	24,5	200	10	099904
00050310883	17	60	20	24,0	27,5	163	10	003901
00050310983	19	60	20	24,0	30,0	188	10	003918

50-30 - 50-36 Отверточные насадки

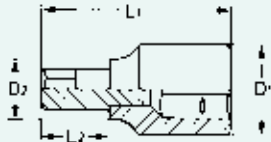

Корпус: хромованадиевая сталь
 CPP = хромированные,
 полностью полированные
 с канавкой под шариковый фиксатор

Биты:
 специальная сталь
 PH = фосфатированные

Код	AF	L ₁ mm	L ₂ mm	D ₁ mm	D ₂ mm	g		EAN
00050313283	3/16	52	12	22,5	16,0	68	10	004007
00050313483	1/4	52	12	22,5	16,0	70	10	004014
00050313683	5/16	52	12	22,5	16,0	70	10	004021
00050313883	3/8	52	12	22,5	18,0	80	10	004038
00050314083	7/16	52	12	22,5	20,0	85	10	004045
00050314283	1/2	52	12	22,5	25,0	115	10	004052
00050314483	9/16	60	20	24,0	28,0	150	10	004069
00050315083	3/4	60	20	24,0	30,0	185	10	004076

50-32 под профиль PHILLIPS-RECESS

Код	№	L ₁ mm	L ₂ mm	D ₁ mm	D ₂ mm	g		EAN
00050320283	2	56	16	22,5	16,0	70	10	004083
00050320383	3	56	16	22,5	16,0	70	10	004090
00050320483	4	56	16	22,5	18,0	75	10	004106

50-33 под внутренний профиль, XZN

Код	для винтов	L ₁ mm	L ₂ mm	D ₁ mm	D ₂ mm	g		EAN
00050330183	M 5	52	12	22,5	16,0	70	10	004113
00050330283	M 6	52	12	22,5	16,0	70	10	004120
00050330383	M 8	53	13	22,5	16,0	70	10	004137
00050330483	M 8	100	60	22,5	16,0	90	10	004144
00050330583	M 10	53	13	22,5	18,0	80	10	004151
00050330683	M 10	120	80	22,5	18,0	120	10	004168
00050330783	M 12	55	15	22,5	20,0	90	10	004175
00050330883	M 12	100	60	22,5	20,0	130	10	004182
00050331183	M 12	140	100	22,5	20,0	170	10	004212
00050330983	M 14	58	18	22,5	25,0	115	10	004199
00050331083	M 16	60	20	24,0	28,0	150	10	004205

50-34 под внутренний профиль RIBE CV

Код	для винтов	L ₁ mm	L ₂ mm	D ₁ mm	D ₂ mm	g		EAN
00050340183	M 5	63	23	22,5	16,0	68	10	004229
00050340283	M 6	63	23	22,5	16,0	70	10	004236
00050340383	M 8	63	23	22,5	16,0	70	10	004243
00050340483	M 10	63	23	22,5	18,0	78	10	004250
00050340583	M 12	63	23	22,5	20,0	93	10	004267
00050340683	M 14	63	23	22,5	25,0	120	10	004274
00050340783	M 16	63	23	24,0	28,0	152	10	004281

50-35 под профиль POZIDRIV®

Код	№	L ₁ mm	L ₂ mm	D ₁ mm	D ₂ mm	g		EAN
00050350283	2	56	16	22,5	16,0	70	10	004298
00050350383	3	56	16	22,5	16,0	70	10	004304
00050350483	4	56	16	22,5	18,0	75	10	004311

50-36 под внутренний профиль TORX®

Код	Размер	mm	L ₁ mm	L ₂ mm	D ₁ mm	D ₂ mm	g		EAN
00050362083	T 20	3,86	55	15	22,5	16,0	65	10	004328
00050362583	T 25	4,43	55	15	22,5	16,0	65	10	004335
00050362783	T 27	4,99	55	15	22,5	16,0	67	10	004342
00050363083	T 30	5,52	55	15	22,5	16,0	68	10	004359
00050364083	T 40	6,65	55	15	22,5	16,0	70	10	004366
00050364183	T 40	6,65	120	80	22,5	16,0	100	10	099911
00050364583	T 45	7,82	55	15	22,5	16,0	72	10	004373
00050364683	T 45	7,82	120	80	22,5	16,0	110	10	099928
00050365083	T 50	8,83	58	18	22,5	18,0	80	10	004380
00050365183	T 50	8,83	140	100	22,5	18,0	120	10	099935
00050365583	T 55	11,22	58	18	22,5	25,0	110	10	004397
00050365683	T 55	11,22	140	100	22,5	25,0	170	10	099942
00050366083	T 60	13,25	58	18	22,5	25,0	115	10	004403

1/2"

50-50 Отверточные насадки и торцовые головки в наборах



Хромованадиевая сталь
СРР = хромированные, полностью полированные

Металлический футляр 225 x 115 x 38 мм

для винтов TORX®

Код	№	предм.			EAN
00050500083	50-50-E/T	16	1550	1	004410

содержание

Штук	Изделия	№	Размер
je 1		50-20	E 10 E 11 E 12 E 14 E 16 E 18 E 20 E 24
je 1		50-36	T 25 T 27 T 30 T 40 T 45 T 50 T 55 T 60

50-55-2 - 50-58

Торцовые головки в наборах



Хромованадиевая сталь
СРР = хромированные, полностью полированные с канавкой под шариковый фиксатор

Металлический футляр 225 x 115 x 38 мм

под внутренний шестигранник

Код	№	предм.			EAN
00050550283	50-55-2-M	8	1200	1	004434

содержание

Штук	Изделия	№	Размер
8		50-31	MM 5 x 52 6 x 52 7 x 52 8 x 52 10 x 52 12 x 52 14 x 52 17 x 52

под внутренний профиль TORX®

Код	№	предм.			EAN
00050580083	50-58	8	1120	1	004472

содержание

Штук	Изделия	№	Размер
8		50-36	T 25 T 27 T 30 T 40 T 45 T 50 T 55 T 60

50-78 - 50-79 Набор из 16 торцовых головок, на алюминиевом держателе

Алюминиевый держатель, анодированный, зеленого цвета

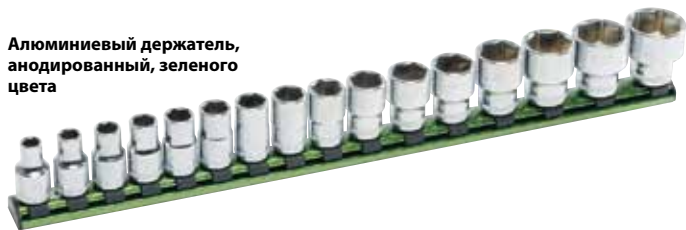

Хромованадиевая сталь
СРР = хромированные, полностью полированные с канавкой под шариковый фиксатор

Код	№	предм.			EAN
00050780083	50-78-M	16	1961	1	366693
00050790083	50-79-M	16	1836	1	366709

содержание

Штук	Изделия	№	Размер
16		50-78-M	MM 10 11 12 13 14 15 16 17 18 19 21 22 24 27 30 32
16		50-79-M	MM 10 11 12 13 14 15 16 17 18 19 21 22 24 27 30 32

987 Аллюминиевый держатель, без насадок, для крепления до 16 предметов

Шариковый фиксатор крепления надежно удерживает насадку. Держатель крепится на металлическую поверхность с помощью магнита.

Алюминиевый держатель, анодированный, зеленого цвета

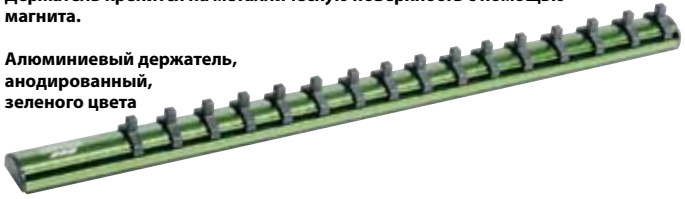

Код	№	предм.	g		EAN
98710501600	987	1	301	1	365290

50-65 - 50-77 Полка комбинированная для хранения торцовых головок и отверточных насадок



Из листовой стали. Для размещения на столе и стене. Простая комплектация обоих уровней благодаря снимаемой верхней крышке. Изменение схем хранения с помощью разделителей по своему выбору. Надеваемая дополнительная полка с мягким вкладышем для вертикального хранения особо длинных отверточных насадок. Мы предлагаем следующие стандартные наборы:

Код	№	предм.	g		EAN
00050650083	50-65-M	325	40098	1	004779

317 торцовых головок, 8 переходников содержание					
Штук	Изделия	№	Размер		
4		40-15	35 mm		
4		50-14-1	38 mm		
je 10		50-30	8 x 1,2 8 x 1,6 10 x 1,6 12 x 2,0 14 x 2,5 mm		
je 9		50-31	MM 4 x 52 5 x 52		
4		50-31	MM 5 x 180		
9		50-31	MM 6 x 52		
je 4		50-31	MM 6 x 137 6 x 160 7 x 100		
9		50-31	MM 8 x 52		
8		50-31	MM 8 x 100		
4		50-31	MM 8 x 120		
9		50-31	MM 10 x 52		
8		50-31	MM 10 x 140		
je 9		50-31	MM 12 x 52 14 x 52 17 x 60 19 x 60		
je 10		50-32	PH 2 3		
je 10		50-33	M 6 x 52 8 x 53		
4		50-33	M 8 x 100		
10		50-33	M 10 x 53		
4		50-33	M 10 x 120		
10		50-33	M 12 x 55		
je 4		50-33	M 12 x 100 12 x 140		
je 10		50-35	PZ 2 3		
je 9		50-36	T 20 T 25 T 30 T 40 T 45 T 50		



1/2

50-65 - 50-77 Полка комбинированная для хранения торцовых головок и отверточных насадок











50-77

Из листовой стали. Для размещения на столе и стене. Простая комплектация обоих уровней благодаря снимаемой верхней крышке. Изменение схем хранения с помощью разделителей по своему выбору. Надеваемая дополнительная полка с мягким вкладышем для вертикального хранения особо длинных отверточных насадок. Мы предлагаем следующие стандартные наборы:

Код	№	предм.	 g		EAN
00050750083	50-75-M	258	32750	1	004854



198 торцовых головок с двойным шестигранником MM, 52 отверточных насадки, 8 переходников
содержание

Штук	Изделия	№	Размер
je 10		50-12	MM 8 9 10 11 12 13 14 15 16
je 8		50-12	MM 17 18 19 20 21 22 23 24 25
je 6		50-12	MM 26 27 28 29 30 32
4		40-15	35 mm
4		50-14-1	38 mm
je 4		50-30	8 x 1,2 10 x 1,6 mm
je 4		50-31	MM 4 x 52 5 x 52 6 x 52 8 x 52 10 x 52 12 x 52 14 x 52 17 x 60 19 x 60
je 4		50-32	PH 2 3







Код	№	предм.	 g		EAN
00050760083	50-76-M	258	33550	1	004892

198 торцовых головок шестигранных MM, 52 отверточных насадки, 8 переходников
аналогично 50-75-M, только

Штук	Изделия	№	Размер
		50-6	Mengen und siehe 50-75

Код	№	предм.	 g		EAN
00050770083	50-77-AF	266	32975	1	004922

206 торцовых головок с двойным шестигранником AF, 52 отверточных насадки, 8 переходников
содержание

Штук	Изделия	№	Размер
je 20		50-12	AF 3/8 7/16 1/2 9/16
10		50-12	AF 19/32
20		50-12	AF 5/8
8		50-12	AF 11/16
16		50-12	AF 3/4
je 8		50-12	AF 25/32 13/16 7/8 15/16 31/32 1
je 6		50-12	AF 1.1/16 1.1/8 1.3/16 1.1/4
4		40-15	35 mm
4		50-14-1	38 mm
je 4		50-30	8 x 1,2 12 x 2,0 mm
je 4		50-31	AF 3/16 1/4 5/16 3/8 52 mm
8		50-31	AF 1/2 x 52 mm
8		50-31	AF 9/16 x 60 mm
4		50-31	AF 3/4 x 60 mm
je 4		50-32	PH 2 3

50-80 - 50-80-40 Полка комбинированная для хранения, без насадок, с принадлежностями

- 50-80 полка для хранения, без насадок, с двумя лотками
- 50-80-10 разделитель для полки на нижний лоток
- 50-80-20 разделитель для полки на верхний лоток
- 50-80-30 дополнительный лоток для полки
- 50-80-40 мягкий вкладыш для дополнительного лотка 50-80-30

L = лакированная
 Z = оцинкованная
 ST = стандартная (вкладыш, черного цвета)

Необходимые принадлежности для полок

Код	№	полка			состав		EAN
					Штук	№	
00050800100	50-80-1	40-75	40-76	1	50-80	004984	
				16	50-80-10		
				18	50-80-20		
00050800200	50-80-2	40-85	40-88	1	50-80	004991	
				16	50-80-10		
				16	50-80-20		
00050800300	50-80-3	50-65		1	50-80	005004	
				13	50-80-10		
				13	50-80-20		
				1	50-80-30		
				1	50-80-40		
00050800400	50-80-4	50-75	50-76	50-77	1	50-80	005011
					9	50-80-10	
					13	50-80-20	
					1	50-80-30	
					1	50-80-40	

Код	№	Исп..	Размер мм	g	шт.	EAN
00050800020	50-80	L	470 x 320 x 234	8250	1	004977
00050801060	50-80-10	Z	289 x 20 x 1,5	65	10	005035
00050802060	50-80-20	Z	234 x 20 x 1,5	53	10	005042
00050803020	50-80-30	L	474 x 155 x 36	1300	1	005059
00050804000	50-80-40	ST	470 x 150 x 20	25	1	005066

50-85 - 50-87 / 50-95 - 50-97

Полки с торцовыми головками



из листовой стали для установки и навески

Код	№	предм.	g	шт.	EAN
00050850083	50-85-M	102	12100	1	005073

содержание

Штук	Изделия	№	Размер
je 10		50-12	мм 10 11 13 14
je 9		50-12	мм 17 19
8		50-12	мм 21
je 7		50-12	мм 22 24
je 6		50-12	мм 25 27
je 5		50-12	мм 30 32

Код	№	предм.	g	шт.	EAN
00050860083	50-86-M	102	12500	1	005080

аналогично 50-85-M, только

Штук	Изделия	№	Размер
		50-6	количества и размеры см.: 50-85-M

Код	№	предм.	g	шт.	EAN
00050870083	50-87-AF	109	12300	1	005097

содержание

Штук	Изделия	№	Размер
je 10		50-12	AF 3/8 7/16 1/2 9/16 5/8 11/16
9		50-12	AF 3/4
je 8		50-12	AF 13/16 7/8
7		50-12	AF 15/16
je 6		50-12	AF 1 1.1/8
5		50-12	AF 1.1/4

1/2

50-85 - 50-87 / 50-95 - 50-97

Полки с торцовыми головками

Код	№	предм.			EAN
00050950083	50-95-М	278	31400	1	005127

содержание

Штук	Изделия	№	Размер
je 16		50-12	MM 10 11 12 13 14 15 16
15		50-12	MM 17
14		50-12	MM 18
je 13		50-12	MM 19 20
je 12		50-12	MM 21 22
je 11		50-12	MM 23 24
je 10		50-12	MM 25 26 27
je 9		50-12	MM 28 29 30
8		50-12	MM 32

Код	№	предм.			EAN
00050960083	50-96-М	278	32500	1	005134

аналогично 50-95-М, только

Штук	Изделия	№	Размер
		50-6	количества и размеры см.: 50-95-М

Код	№	предм.			EAN
00050970083	50-97-AF	294	30800	1	005141

содержание

Штук	Изделия	№	Размер
je 32		50-12	AF 3/8 7/16 1/2
je 16		50-12	AF 9/16 19/32
32		50-12	AF 5/8
15		50-12	AF 11/16
je 13		50-12	AF 3/4 25/32 13/16
12		50-12	AF 7/8
je 11		50-12	AF 15/16 31/32
je 10		50-12	AF 1 1.1/16
je 9		50-12	AF 1.1/8 1.3/16
8		50-12	AF 1.1/4

50-90 - 50-100 Полки, без насадок

L = лакированные

Код	№	для №	Размер mm			EAN
00050900020	50-90	50-85 – 50-87	450 x 330 x 55	3250	1	005110
00050000120	50-100	50-95 – 50-97	745 x 455 x 55	6500	1	002317

57-0010 Наборы с торцовыми головками

для винтов TORX®

Код	№	предм.			EAN
00057001083	57-0010	20	3886	1	329667

содержание

Штук	Изделия	№	Размер
7		50-20	E 10 E 12 E 14 E 16 E 18 E 20 E 24
8		40-36	T 25 T 27 T 30 T 40 T 45 T 50 T 55 T 60
1		50-00-10	270 mm
1		40-03	200 mm
1		40-04	125 mm
1		40-06	50 mm



Хромованадиевая сталь
CPR = хромированные, полностью полированные
Металлический футляр 407 x 162 x 53 мм

Expert



Инструменты серии Эксперт "Юбилейный выпуск 75 лет" Инструментальный чемодан с особой комплектацией



- двойная алюминиевая рама • выдерживает нагрузку до 30 кг,
- отщелкиваемый цилиндрический замок
- размеры: 480 x 320 x 150 мм



- Надежное размещение инструментов в высококачественных ложементках



- включая отдельный набор с торцевыми головками 1/4" из 17 предметов



67-50 – 67-80 Серия Эксперт "Юбилейный выпуск 75 лет"



Хромованадиевая сталь
CP = хромированные, частично
полированные

в качественном чемодане
из пластика ABS
480 x 320 x 150 мм

Серия Эксперт "Юбилейный выпуск 75 лет"
Поставляется с торцовыми головками
6 или 12 граней



Код	№	предм.			EAN
00067500082	67-50-М-CP	77	11656	1	377217

содержание			
Штук	Изделия	№	Размер
12		50-12 CPP	ММ 10 11 12 13 14 15 16 17 19 21 22 24
1		50-00-10 CPP	275 mm
1		50-04 CPP	125 mm
1		50-05 CPP	250 mm
1		50-06 CPP	80 mm
2		50-19-1	20,8 mm / 5/8 AF
1		300 CPI	240 mm
13		400 CP	ММ 6 8 10 11 12 13 14 15 16 17 19 22 24
1		1200 CPI	180 mm
1		1213 CPI	160 mm
8		1340 B	ММ 2 2.5 3 4 5 6 8 10
8		1348 B	T 9 10 15 20 25 27 30 40
1		1424 N	3 x 65 mm
1		1520 LS	300 g
1		1664 ST	18 mm
1		1721 ST	110 mm, 1W
1		1840-5 ST	5 m
2		4511 C	PH 1 2
2		4530 C	5,5 x 100 mm 8,0 150 mm
12		25-6	ММ 4 4,5 5 5,5 6 7 8 9 10 11 12 13
1		25-00-10	140 mm
1		25-03	115 mm
1		25-04	50 mm
1		25-05-1	150 mm
1		25-06	35 mm
1		25-08	145 mm

Код	№	предм.			EAN
00067800082	67-80-М-CP	77	11741	1	377224

аналогично 67 - 50М, только			
Штук	Изделия	№	Размер
12		50-6 CPP	ММ 10 11 12 13 14 15 16 17 19 21 22 24

1 1/2"

70-0 - 70-3010 Наборы с торцовыми головками



70-0010

1 1/2"

Хромованадиевая сталь
СПР = хромированные, полностью полированные

Металлический футляр 318 x 119 x 49 мм

Код	№	предм.			EAN
00070001083	70-0010-M	15	2795	1	100570

содержание			
Штук	Изделия	№	Размер
12		50-12 CPP	мм 10 11 12 13 14 15 16 17 18 19 20 22
1		50-00-10 CP	275 mm
1		50-03 CPP	300 mm
1		50-05 CPP	250 mm

Код	№	предм.			EAN
00070000083	70-0-M	15	2715	1	005394

аналогично 70-00-10M, только			
Штук	Изделия	№	Размер
1		50-00-7 CP	270 mm

Код	№	предм.			EAN
00070500083	70-50-M	15	2710	1	005523

аналогично 70-00-10M, только			
Штук	Изделия	№	Размер
1		50-00-1 CP	270 mm

Код	№	предм.			EAN
00070301083	70-3010-M	15	2825	1	100778

аналогично 70-00-10M, только			
Штук	Изделия	№	Размер
12		50-6 CPP	мм 10 11 12 13 14 15 16 17 18 19 20 22

Код	№	предм.			EAN
00070300083	70-30-M	15	2745	1	005509

аналогично 70-00-10M, только			
Штук	Изделия	№	Размер
12		50-6 CPP	мм 10 11 12 13 14 15 16 17 18 19 20 22
1		50-00-7 CP	270 mm



1 1/2" 3/8"

70-0 - 70-3010 Наборы с торцовыми головками



70-0010

Хромованадиевая сталь
 CPP = хромированные, полностью полированные

Металлический футляр 318 x 119 x 49 мм

Код	№	предм.	g	g	EAN
00070800083	70-80-M	15	2740	1	005592

аналогично 70-00-10M, только

Штук	Изделия	№	Размер
12		50-6 CPP	MM 10 11 12 13 14 15 16 17 18 19 20 22
1		50-00-1 CP	270 mm

Код	№	предм.	g	g	EAN
00070101083	70-1010-AF	15	2855	1	100594

аналогично 70-00-10M, только

Штук	Изделия	№	Размер
12		50-12 CPP	AF 3/8 7/16 1/2 9/16 19/32 5/8 11/16 3/4 25/32 13/16 7/8 15/16

72-4010 - 72-4310 Наборы с торцовыми головками



72-4310

Хромованадиевая сталь
 CPP = хромированные, полностью полированные

Мягкий вкладыш
 Металлический футляр 318 x 119 x 49 мм

Код	№	предм.	g	g	EAN
00072401083	72-4010-M	21	2547	1	329704

содержание

Штук	Изделия	№	Размер
9		40-12 CPP	MM 6 7 8 9 10 11 12 13 14
9		50-12 CPP	MM 15 16 17 18 19 21 22 23 24
1		50-00-7 CP	270 mm
1		50-04-1 CPP	75 mm
1		50-04-5 CPP	125 mm

Код	№	предм.	g	g	EAN
00072431083	72-4310-M	21	2625	1	329711

аналогично 70-00-10M, только

Штук	Изделия	№	Размер
9		40-6 CPP	MM 6 7 8 9 10 11 12 13 14
9		50-6 CPP	MM 15 16 17 18 19 21 22 23 24

73-03 - 73-3310 Наборы с торцовыми головками



73-0310

Хромованадиевая сталь
 CPP = хромированные, полностью полированные

Металлический футляр 450 x 187 x 52 мм

Код	№	предм.	g	g	EAN
00073030083	73-03-M	23	4850	1	005677

содержание

Штук	Изделия	№	Размер
18		50-12 CPP	MM 10 11 12 13 14 15 16 17 18 19 20 21 22 23 24 27 30 32
1		50-00-7 CPP	270 mm
1		50-03 CPP	300 mm
1		50-04 CPP	125 mm
1		50-05 CPP	250 mm
1		50-06 CPP	80 mm

Код	№	предм.	g	g	EAN
00073330083	73-33-M	23	5130	1	304664

аналогично 70-00-10M, только

Штук	Изделия	№	Размер
18		50-6 CPP	MM 10 11 12 13 14 15 16 17 18 19 20 21 22 24 27 30 32
1		50-00-7 CP	270 mm

73-03 - 73-3310 Наборы с торцовыми головками



73-0310



Хромованадиевая сталь
 CPP = хромированные, полностью полированные

Металлический футляр 450 x 187 x 52 мм

Код	№	предм.			EAN
00073031083	73-0310-M	23	5215	1	329827

аналогично 73-03 М, только

Штук	Изделия	№	Размер
18		50-12 CPP	ММ 10 11 12 13 14 15 16 17 18 19 20 21 22 23 24 27 30 32
1		50-00-10 CP	275 mm

Код	№	предм.			EAN
00073331083	73-3310-M	23	5360	1	329810

аналогично 73-03 М, только

Штук	Изделия	№	Размер
18		50-6 CPP	ММ 10 11 12 13 14 15 16 17 18 19 20 21 22 23 24 27 30 32
1		50-00-10 CP	275 mm

75-0 - 75-3310 Наборы с торцовыми головками



75-0010



Хромованадиевая сталь
 CPP = хромированные, полностью полированные

Металлический футляр 450 x 187 x 52 мм

Код	№	предм.			EAN
00075001083	75-0010-M	24	5450	1	100617

содержание

Штук	Изделия	№	Размер
18		50-12 CPP	ММ 12 13 14 15 16 17 18 19 20 21 22 23 24 26 27 28 30 32
1		50-00-10 CPP	275 mm
1		50-02 CPP	405 mm
1		50-03 CPP	300 mm
1		50-04 CPP	125 mm
1		50-05 CPP	250 mm
1		50-06 CPP	80 mm

Код	№	предм.			EAN
00075000083	75-0-M	24	5360	1	005691

аналогично 75-0010 М, только

Штук	Изделия	№	Размер
1		50-00-7 CP	270 mm

Код	№	предм.			EAN
00075500083	75-50-M	24	5355	1	005882

аналогично 75-0010 М, только

Штук	Изделия	№	Размер
1		50-00-1 CP	270 mm

Код	№	предм.			EAN
00075301083	75-3010-M	24	5520	1	100679

аналогично 75-0010 М, только

Штук	Изделия	№	Размер
18		50-6 CPP	ММ 12 13 14 15 16 17 18 19 20 21 22 23 24 26 27 28 30 32

1/2

75-0 - 75-3310 Наборы с торцовыми головками



75-0010

1/2



Хромованадиевая сталь

СПР = хромированные, полностью полированные

Металлический футляр 450 x 187 x 52 мм

Код	№	предм.	g		EAN
00075300083	75-30-M	24	5430	1	005851

аналогично 75-0010 М, только

Штук	Изделия	№	Размер
18		50-6 CPP	MM 12 13 14 15 16 17 18 19 20 21 22 23 24 26 27 28 30 32
1		50-00-7 CP	270 mm

Код	№	предм.	g		EAN
00075800083	75-80-M	24	5425	1	005943

аналогично 75-0010 М, только

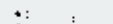
Штук	Изделия	№	Размер
18		50-6 CPP	MM 12 13 14 15 16 17 18 19 20 21 22 23 24 26 27 28 30 32
1		50-00-1 CP	270 mm

Код	№	предм.	g		EAN
00075101083	75-1010-AF	24	5460	1	100655

аналогично 75-0010 М, только

Штук	Изделия	№	Размер
18		50-12 CPP	AF 3/8 7/16 1/2 9/16 19/32 5/8 11/16 3/4 25/32 13/16 7/8 15/16 31/32 1 1.1/16 1.1/8 1.3/16 1.1/4

Код	№	предм.	g		EAN
00075100083	75-10-AF	24	5375	1	005745

аналогично 75-0010 М, только

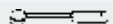
Штук	Изделия	№	Размер
18		50-12 CPP	AF 3/8 7/16 1/2 9/16 19/32 5/8 11/16 3/4 25/32 13/16 7/8 15/16 31/32 1 1.1/16 1.1/8 1.3/16 1.1/4
1		50-00-7 CP	270 mm

Код	№	предм.	g		EAN
00075600083	75-60-AF	24	5370	1	005929

аналогично 75-0010 М, только

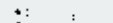
Штук	Изделия	№	Размер
18		50-12 CPP	AF 3/8 7/16 1/2 9/16 19/32 5/8 11/16 3/4 25/32 13/16 7/8 15/16 31/32 1 1.1/16 1.1/8 1.3/16 1.1/4
1		50-00-1 CP	270 mm





75-0 - 75-3310 Наборы с торцовыми головками

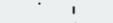

75-0110

Код	№	предм.	g		EAN
00075011083	75-0110-M	26	5550	1	100624

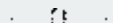
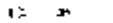
содержание

Штук	Изделия	№	Размер
20		50-12 CPP	MM 10 11 12 13 14 15 16 17 18 19 20 21 22 23 24 26 27 18 30 32
1		50-02 CPP	405 mm
1		50-00-10 CPP	275 mm
1		50-03 CPP	300 mm
1		50-04 CPP	125 mm
1		50-05 CPP	250 mm
1		50-06 CPP	80 mm

Код	№	предм.	g		EAN
00075311083	75-3110-M	26	5650	1	100686

аналогично 75-0010 М, только

Штук	Изделия	№	Размер
20		50-6 CPP	MM 10 11 12 13 14 15 16 17 18 19 20 21 22 23 24 26 27 18 30 32

75-0 - 75-3310 Наборы с торцовыми головками



75-0310

Код	№	предм.			EAN
00075031083	75-0310-M	23	5500	1	100631

содержание			
Штук	Изделия	№	Размер
17		50-12 CPP	MM 10 11 12 13 14 15 16 17 18 19 21 22 24 27 30 32 34
1		50-00-10 CPP	275 mm
1		50-03 CPP	300 mm
1		50-04 CPP	125 mm
1		50-04-1 CPP	75 mm
1		50-05 CPP	250 mm
1		50-06 CPP	80 mm

Код	№	предм.			EAN
00075331083	75-3310-M	23	5540	1	095357

аналогично 75-0310 M, только			
Штук	Изделия	№	Размер
17		50-6 CPP	MM 10 11 12 13 14 15 16 17 18 19 21 22 24 27 30 32 34

76-0010 Наборы с торцовыми головками



Хромованадиевая сталь
CPP = хромированные, полностью полированные

Качественный двухкомпонентный вкладыш.
Металлический футляр 407 x 162 x 53 мм

Код	№	предм.			EAN
00076001083	76-0010-M	20	4198	1	366495

содержание			
Штук	Изделия	№	Размер
16		50-12	MM 10 11 12 13 14 15 16 17 18 19 21 22 24 27 30 32
1		50-00-10	275 mm
1		50-04	125 mm
1		50-05	250 mm
1		50-06	70 mm

1/2"

77-0 - 77-30 Наборы с торцовыми головками и отверточными насадками



77-0

1/2"

Хромованадиевая сталь
 CPP = хромированные, полностью полированные
 Металлический футляр 450 x 187 x 52 мм

Код	№	предм.			EAN
00077000083	77-0-M	36	5860	1	006025

содержание			
Штук	Изделия	№	Размер
18		50-12 CPP	мм 12 13 14 15 16 17 18 19 20 21 22 23 24 26 27 28 30 32
1		50-00-7 CP	270 mm
3		50-30 CPP	8 x 1,2 12 x 2,0 14 x 2,5 mm
7		50-31 CPP	мм 5 6 8 10 12 14 17
3		50-32 CPP	PH 2 3 4
1		50-03 CPP	300 mm
1		50-04 CPP	125 mm
1		50-05 CPP	250 mm
1		50-06 CPP	80 mm

Код	№	предм.			EAN
00077300083	77-30-M	36	5940	1	006056

аналогично 77-0 М, только			
Штук	Изделия	№	Размер
18		50-6 CPP	мм 12 13 14 15 16 17 18 19 20 21 22 23 24 26 27 28 30 32

78-0 - 78-3010 Наборы с торцовыми головками



78-0010

1/2"

Хромованадиевая сталь
 CPP = хромированные, полностью полированные
 Металлический футляр 450 x 187 x 52 мм

Код	№	предм.			EAN
00078001083	78-0010-M	18	4820	1	100693

содержание			
Штук	Изделия	№	Размер
13		50-12 CPP	мм 10 11 12 13 14 15 17 19 22 24 27 30 32
1		50-00-10 CPP	275 mm
1		50-03 CPP	300 mm
1		50-04 CPP	125 mm
1		50-05 CPP	250 mm
1		50-06 CPP	80 mm

Код	№	предм.			EAN
00078000083	78-0-M	18	4160	1	006087

аналогично 78-0010 М, только			
Штук	Изделия	№	Размер
1		50-00-7 CP	270 mm

Код	№	предм.			EAN
00078301083	78-3010-M	18	4920	1	100709

аналогично 78-0010 М, только			
Штук	Изделия	№	Размер
13		50-6 CPP	мм 10 11 12 13 14 15 17 19 22 24 27 30 32

Код	№	предм.			EAN
00078300083	78-30-M	18	4200	1	006117

аналогично 78-0010 М, только			
Штук	Изделия	№	Размер
13		50-6 CPP	мм 10 11 12 13 14 15 17 19 22 24 27 30 32
1		50-00-7 CP	270 mm

79-0010 - 79-3310 Наборы с торцовыми головками



79-0010



Хромованадиевая сталь
 CPP = хромированные, полностью полированные

Металлический футляр 450 x 187 x 52 мм

Код	№	предм.			EAN
00079001083	79-0010-M	32	6190	1	100730

содержание			
Штук	Изделия	№	Размер
18		50-12 CPP	MM 8 10 11 12 13 14 15 16 17 18 19 21 22 24 27 30 32 34
1		50-00-10-CPP	275 mm
8		50-31 CPP	MM 4 5 6 7 8 10 12 14
1		50-03 CPP	300 mm
1		50-04 CPP	125 mm
1		50-04-1 CPP	75 mm
1		50-05 CPP	250 mm
1		50-06 CPP	80 mm

Код	№	предм.			EAN
00079301083	79-3010-M	32	6320	1	095364

аналогично 79-0010 М, только			
Штук	Изделия	№	Размер
18		50-6 CPP	MM 8 10 11 12 13 14 15 16 17 18 19 21 22 24 27 30 32 34

Код	№	предм.			EAN
00079031083	79-0310-M	32	6110	1	097351

аналогично 79-0010 М, только			
Штук	Изделия	№	Размер
8		50-36 CPP	T 25 T 27 T 30 T 40 T 45 T 50 T 55 T 60

Код	№	предм.			EAN
00079331083	79-3310-M	32	6240	1	095333

аналогично 79-0010 М, только			
Штук	Изделия	№	Размер
18		50-6 CPP	MM 8 10 11 12 13 14 15 16 17 18 19 21 22 24 27 30 32 34
8		50-36 CPP	T 25 T 27 T 30 T 40 T 45 T 50 T 55 T 60

84-0010 Комбинированные наборы с торцовыми головками



Хромованадиевая сталь
 CPP = хромированные, полностью полированные

Качественный двухкомпонентный вкладыш
 Металлический футляр 407 x 162 x 53 мм

Код	№	предм.			EAN
00084001083	84-0010	23	3401	1	366471

содержание			
Штук	Изделия	№	Размер
6		25-6	MM 5,5 6 7 8 10 11
		25-00-10	140 mm
		25-05	150 mm
		25-06	35 mm
10		50-12	MM 12 13 14 15 16 17 18 19 21 22
		50-00-10	275 mm
		50-04	125 mm
		50-06	70 mm



84-3010 Комбинированные наборы с торцовыми головками



Хромованадиевая сталь
СРР = хромированные,
полностью полированные

Качественный двухкомпонентный
вкладыш
Металлический футляр 450 x 187 x 52 мм

Код	№	предм.			EAN
00084301083	84-3010	23	3466	1	366464

содержание					
Штук	Изделия	№	Размер		
6		25-6	MM 5,5 6 7 8 10 11		
		25-00-10	140 mm		
		25-05	150 mm		
		25-06	35 mm		
10		50-6	MM 12 13 14 15 16 17 18 19 21 22		
		50-00-10	275 mm		
		50-04	125 mm		
		50-06	70 mm		

94-2550 Комбинированные наборы с отвертками



Хромованадиевая сталь
ST = стандартные

Металлический футляр 450 x 187 x 52 мм

для винтов TORX®

Код	№	предм.			EAN
00094255000	94-2550-Е/Т	49	3655	1	125368

содержание					
Штук	Изделия	№	Размер		
6		25-20	E 4 E 5 E 6 E 7 E 8 E 10		
10		25-36	T 6 T 7 T 8 T 9 T 10 T 15 T 20 T 25 T 27 T 30		
7		50-20	E 11 E 12 E 14 E 16 E 18 E 20 E 24		
5		50-36	T 40 T 45 T 50 T 55 T 60		
11		1348	T 10 T 15 T 20 T 25 T 27 T 30 T 40 T 45 T 50 T 55 T 60		
10		1415	T 6 T 7 T 8 T 9 T 10 T 15 T 20 T 25 T 27 T 30		

1187 Дисплей с трещотками с флажковым переключателем

talenta®



Хромованадиевая сталь
СРР = хромированные, полностью
полированные

talenta®

Код	предм.	Размер			EAN
01187541083	12	205 x 205 x 350 mm	4362	1	325546

содержание			
Штук	Изделия	№	
12		50-40-10	

100-00-5 - 100-16

Приводные и соединительные инструменты 3/4"

DIN 3122 + 3123



100-00-5 · 72 зуба · DIN 3123 B · ISO 3316



100-00-6 · 50 зубьев · DIN 3122 D · ISO 3315



100-01-1 · 36 зубьев · DIN 3122 C · ISO 3315



100-03-1 · DIN 3122 A · ISO 3315



100-03-5 · для воротка HEYCO 100-03-6



100-03-6 · для трещотки HEYCO 100-00-5 и передвижного квадрата HEYCO 100-03-5, можно использовать как монтировку



100-03-8 · для воротка HEYCO 100-03-6 для удлинения монтировки



100-04 · DIN 3123 B · ISO 3316



100-05 · DIN 3123 B · ISO 3316



100-06 · DIN 3123 C · ISO 3316



100-07 · DIN 3122 F · ISO 3315



100-14  DIN 3123 A · ISO 3316



100-15  DIN 3123 A · ISO 3316



100-16 · DIN 3122 CV · ISO 3315



Хромованадиевая сталь
С=хромированные
со штифтом

Код	№	Исп..		←L→ mm	g		EAN
00100000580	100-00-5	С	Трещотка-насадка с реверсом	165	1090	2	006575
00100000680	100-00-6	С	Трещотка с реверсом	490	1535	2	006582
00100011080	100-01-1	С	Трещотка со сдвижным квадратом	490	1460	2	006735
00100030180	100-03-1	С	Т-образный вороток с квадратом	485	1445	2	006759
00100030580	100-03-5	С	передвижной квадрат	59	235	2	006766
00100030680	100-03-6	С	вороток	470	1100	2	006773
00100030880	100-03-8	С	удлинительная труба	475	1125	2	006797
00100040080	100-04	С	удлинитель	200	550	2	006971
00100050080	100-05	С	удлинитель	400	1050	2	006988
00100060080	100-06	С	карданный шарнир	110	535	2	006995
00100070080	100-07	С	ручка с шарниром	500	1770	2	007008
00100140080	100-14	С	переходник	60	160	10	007015
00100150080	100-15	С	переходник	60	325	10	007022
00100160080	100-16	С	присоединительный квадрат	45	130	10	007039



100-6 Торцевые головки
DIN 3124 / ISO 2725

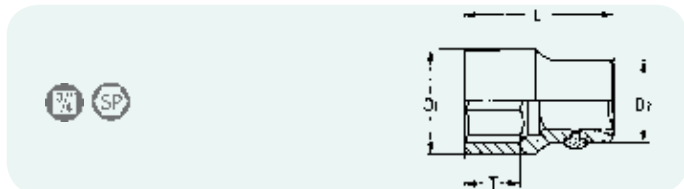

Хромованадиевая сталь
С=хромированные
со штифтом

Код	ØMM	←L→ mm	T mm	D ₁ mm	D ₂ mm	g		EAN
00100602280	22	52	18,0	32,2	36,0	220	5	007053
00100602480	24	52	18,0	34,2	36,0	220	5	007060
00100602780	27	54	18,0	38,0	36,0	225	5	007077
00100603080	30	56	20,0	42,0	38,0	280	5	007084
00100603280	32	56	22,0	44,0	38,0	320	5	007091
00100603680	36	65	24,0	50,0	42,0	440	5	007107
00100603880	38	65	25,0	52,0	45,0	480	5	007114
00100604180	41	65	27,0	56,0	45,0	570	5	007121
00100604680	46	65	30,0	62,0	49,2	690	5	007138
00100605080	50	65	32,0	68,0	48,0	820	5	007145
00100605580	55	70	32,0	74,5	48,0	960	5	007152

100-12 Торцевые головки
DIN 3124 / ISO 2725



Хромованадиевая сталь
С=хромированные
со штифтом

Код	ØMM	←L→ mm	T mm	D ₁ mm	D ₂ mm	g		EAN
00100002280	22	52	18,0	32,3	36,0	210	5	006599
00100002480	24	52	18,0	34,2	36,0	210	5	006605
00100002780	27	54	18,0	38,0	36,0	220	5	006612
00100002980	29	56	20,0	40,0	38,0	250	5	006629
00100003080	30	56	20,0	42,0	38,0	275	5	006636
00100003280	32	56	22,0	44,0	38,0	300	5	006643
00100003380	33	56	22,0	46,0	38,0	315	5	006650
00100003680	36	65	24,0	50,0	42,0	415	5	006667
00100003880	38	65	25,0	52,0	45,0	470	5	006674
00100004180	41	65	27,0	56,0	45,0	550	5	006681
00100004680	46	65	30,0	62,0	49,5	610	5	006698
00100005080	50	65	32,0	68,0	48,0	790	5	006704
00100005580	55	70	32,0	74,5	48,0	860	5	006711
00100006080	60	70	32,0	80,5	48,0	1020	5	006728

Код	ØAF	←L→ mm	T mm	D ₁ mm	D ₂ mm	g		EAN
00100033480	7/8	52	18,0	32,2	36,0	200	5	006803
00100033580	15/16	52	18,0	34,2	36,0	220	5	006810
00100033780	1	54	18,0	37,0	36,0	210	5	006827
00100033880	1.1/16	54	18,0	38,5	36,0	220	5	006834
00100033980	1.1/8	54	18,0	40,0	38,0	250	5	006841
00100034080	1.3/16	56	20,0	42,0	38,0	275	5	006858
00100034180	1.1/4	56	22,0	44,0	38,0	300	5	006865
00100034280	1.5/16	56	22,0	46,0	38,0	325	5	006872
00100034380	1.3/8	65	24,0	48,0	42,0	400	5	006889
00100034480	1.7/16	65	24,0	50,0	42,0	425	5	006896
00100034580	1.1/2	65	25,0	52,0	45,0	470	5	006902
00100034780	1.5/8	65	27,0	56,0	45,0	540	5	006919
00100034880	1.11/16	65	30,0	58,0	45,0	570	5	006926
00100034980	1.3/4	65	30,0	60,0	48,0	620	5	006933
00100035080	1.13/16	65	30,0	62,0	49,5	655	5	006940
00100035180	1.7/8	65	30,0	64,0	48,0	700	5	006957
00100035280	2	65	32,0	68,0	48,0	745	5	006964

101-0 - 101-80 Наборы с торцовыми головками



101-0



Хромованадиевая сталь
С = хромированные

Металлический футляр 515 x 220 x 84 мм

Код	№	предм.			EAN
00101000080	101-0-M	14	11700	1	007237

содержание			
Штук	Изделия	№	Размер
10		100-12 C	мм 22 24 27 30 32 36 38 41 46 50
1		100-00-6 C	490 mm
1		100-03-1 C	485 mm
1		100-04 C	200 mm
1		100-05 C	400 mm

Код	№	предм.			EAN
00101500080	101-50-M	14	11625	1	007299

аналогично 101-0-M, только			
Штук	Изделия	№	Размер
1		100-01-1 C	490 mm

Код	№	предм.			EAN
00101300080	101-30-M	14	11925	1	007282

аналогично 101-0-M, только			
Штук	Изделия	№	Размер
10		100-6 C	мм 22 24 27 30 32 36 38 41 46 50

Код	№	предм.			EAN
00101800080	101-80-M	14	11850	1	007329

аналогично 101-0-M, только			
Штук	Изделия	№	Размер
10		100-6 C	мм 22 24 27 30 32 36 38 41 46 50
1		100-01-1 C	490 mm

Код	№	предм.			EAN
00101100080	101-10-AF	14	11405	1	007275

аналогично 101-0-M, только			
Штук	Изделия	№	Размер
10		100-12	AF 7/8 15/16 1 1.1/16 1.1/8 1.1/4 1.1/2 1.5/8 1.3/4 2

Код	№	предм.			EAN
00101600080	101-60-AF	14	11330	1	007312

аналогично 101-0-M, только			
Штук	Изделия	№	Размер
10		100-12	AF 7/8 15/16 1 1.1/16 1.1/8 1.1/4 1.1/2 1.5/8 1.3/4 2
1		100-01-1 C	490 mm



105-00-6 - 105-14

Приводные и соединительные детали 1"

DIN 3122 + 3123



105-00-6 · 72 зуба · DIN 3122 D · ISO 3315



105-03 · DIN 3122 A · ISO 3315



105-04 · DIN 3123 B · ISO 3316



105-05 · DIN 3123 B · ISO 3316



105-14 · DIN 3123 A · ISO 3316 ·

Хромованадиевая сталь
С=хромированные
со штифтом

Код	№	Исп..		←L→ mm	g		EAN
00105000680	105-00-6	С	Трещотка с реверсом	640	3835	1	007350
00105030080	105-03	С	Ручка с передвижным квадратом	640	3010	1	007466
00105040080	105-04	С	Удлинитель	205	1065	2	007602
00105050080	105-05	С	Удлинитель	405	1825	2	007619
00105140080	105-14	С	Переходник	80	475	2	007626

105-12 Торцовые головки

DIN 3124 / ISO 2725

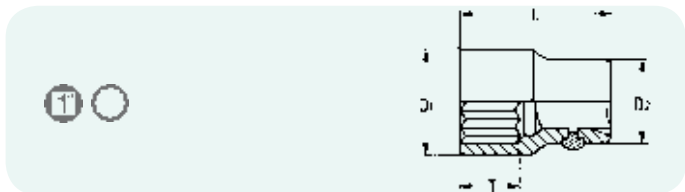

Хромованадиевая сталь
С=хромированные
со штифтом

Код	MM	←L→ mm	T mm	D ₁ mm	D ₂ mm	g		EAN
00105003680	36	64	32,5	54,0	51,0	580	1	007367
00105004180	41	69	35,5	60,0	51,0	695	1	007374
00105004680	46	73	35,0	66,0	54,0	890	1	007381
00105005080	50	77	38,0	71,0	54,0	1050	1	007398
00105005580	55	82	41,0	77,5	57,0	1325	1	007404
00105006080	60	86	43,5	83,5	57,0	1505	1	007411
00105006580	65	91	47,0	90,0	57,0	1715	1	007428
00105007080	70	95	49,0	96,0	60,0	2030	1	007435
00105007580	75	100	52,5	102,5	60,0	2280	1	007442
00105008080	80	105	55,5	108,5	60,0	2670	1	007459

Код	AF	←L→ mm	T mm	D ₁ mm	D ₂ mm	g		EAN
00105034480	1.7/16	64	31,5	54,0	51,0	590	1	007473
00105034580	1.1/2	68	35,5	56,0	51,0	640	1	007480
00105034780	1.5/8	69	34,5	60,0	51,0	710	1	007497
00105035080	1.13/16	73	35,0	66,0	54,0	890	1	007503
00105035280	2	77	38,0	71,0	54,0	1020	1	007527
00105035580	2.3/16	82	41,0	77,5	57,0	1305	1	007534
00105035680	2.1/4	84	42,5	80,0	57,0	1360	1	007541
00105035880	2.3/8	86	43,5	83,5	57,0	1500	1	007558
00105036280	2.5/8	92	47,0	92,0	57,0	1895	1	007565
00105036380	2.3/4	95	49,0	96,0	60,0	2035	1	007572
00105036780	3.1/8	105	55,5	108,5	60,0	2695	1	007596



106-0 Наборы с торцовыми головками



Хромованадиевая сталь
С = хромированные

Металлический футляр 775 x 260 x 125 мм

Код	№	предм.			EAN
00106000080	106-0-M	14	31340	1	007633

содержание					
Штук	Изделия	№	Размер		
10		105-12 C	MM 36	41	46 50 55 60 65
1		105-00-6 C	640 mm		
1		105-03 C	640 mm		
1		105-04 C	205 mm		
1		105-05 C	405 mm		

3301-1 Магнитный битодержатель



для битов с шестигранным хвостовиком 1/4", хромированный стержень, двухкомпонентная ручка

Код	№	$\leftarrow L \rightarrow$ mm			EAN
03301010080	3301-1	200	102	10	366204

3305 Держатель для ударного инструмента



N = никелированный
с шариковым фиксатором,
с реверсным переключением

Код	$\leftarrow L \rightarrow$ mm	\varnothing mm			EAN
03305000050	140	33,0	635	1	034806

3310 Наборы с ударными битами



ST = стандартные
Металлический футляр 225 x 115 x 40 мм

Код	№	предм.			EAN
03310000000	3310	13	1325	1	034813

содержание					
Штук	Изделия	№	Размер		
1		3305	держатель для ударного инструмента		
1		6302-31	переходник		
по 1			отвертки под прямой шлиц		
		3501-2	6 x 1,0 mm		
		3501-4	8 x 1,2 mm		
		3501-5	9 x 1,6 mm		
		3501-7	12 x 2,0 mm		
по 1			отвертки под внутренний шестигранник		
		3511-3	MM 5		
		3511-4	MM 6		
		3511-5	MM 8		
		3511-6	MM 10		
по 1			отвертки крестовые		
		3521-2	PH № 2		
		3521-3	PH № 3		
		3521-4	PH № 4		



Универсальные торцовые головки

для использования в ручном и машинном режиме

До недавнего времени для работы в ручном и машинном режиме обычно использовались два абсолютно разных типа торцовых головок. Новые, особо тонкие и лёгкие универсальные.

- сверхстойчивы к нагрузкам
- тонкостенные
- фосфатированные
- специальная, высококачественная хромомолибденовая сталь
- для работы в узких местах для автомастерских, машиностроения, монтажных работ



3700 - 3806-10

Универсальные торцовые головки и соединительные детали для ручного и машинного режима

3700 Торцовые головки

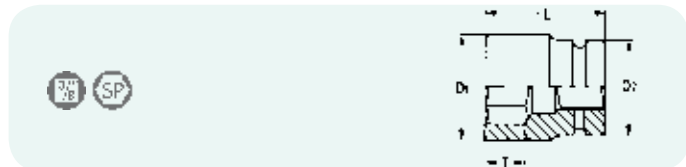

42 Cr Mo 4
PH = фосфатированные
особо тонкостенные

Код	ØMM	←L→ mm	T mm	D ₁ mm	D ₂ mm	g	10	EAN
0370000636	6	30	4	10,5	19	35	10	087253
0370000736	7	30	8	11,5	19	33	10	101676
0370000836	8	30	8	12,5	19	33	10	101683
0370000936	9	30	8	14,0	19	35	10	101690
0370001036	10	30	8	15,0	19	34	10	101706
0370001136	11	30	9	17,0	19	35	10	101713
0370001236	12	30	9	17,5	19	34	10	101720
0370001336	13	30	9	19,0	19	34	10	101737
0370001436	14	30	9	20,0	20	36	10	101744
0370001536	15	30	11	21,0	22	50	10	101751
0370001636	16	30	11	22,5	22	57	10	101768
0370001736	17	30	11	24,0	22	57	10	101775
0370001836	18	30	11	25,0	22	61	10	101782
0370001936	19	30	11	26,0	22	63	10	101799
0370002036	20	30	12	27,0	22	61	10	101805
0370002136	21	30	13	28,0	22	68	10	101812
0370002236	22	30	13	30,0	23	77	10	101829

3700-19 Торцовые головки, длинные

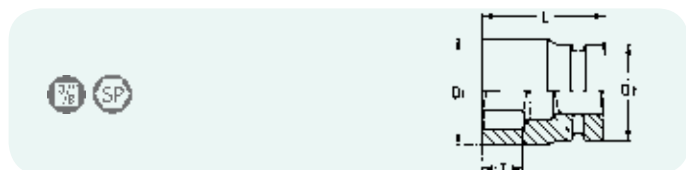

42 Cr Mo 4
PH = фосфатированные
особо тонкостенные

Код	ØMM	←L→ mm	T mm	D ₁ mm	D ₂ mm	g	10	EAN
03700190736	7	65	12	11,5	19	67	10	101836
03700190836	8	65	12	12,5	19	70	10	101843
03700190936	9	65	12	14,0	19	74	10	101850
03700191036	10	65	25	15,0	19	72	10	101867
03700191136	11	65	25	17,0	19	76	10	101874
03700191236	12	65	25	17,5	19	74	10	101881
03700191336	13	65	25	19,0	19	76	10	101898
03700191436	14	65	25	20,0	20	83	10	101904
03700191536	15	65	25	21,0	22	114	10	101911
03700191636	16	65	25	22,5	22	130	10	101928
03700191736	17	65	25	24,0	22	131	10	101935
03700191836	18	65	25	25,0	22	142	10	101942
03700191936	19	65	25	26,0	22	153	10	101959
03700192036	20	65	25	27,0	22	144	10	101966
03700192136	21	65	25	28,0	22	173	10	101973
03700192236	22	65	25	30,0	23	169	10	101980

3704-15 - 3705-50 Поворотные удлинители



42 Cr Mo 4
PH = фосфатированные
наклон 10°

Код	№	←L→ mm	T mm	D mm	g	10	EAN
03704001536	3704-15	75	11,5	19	74	10	103618
03704002536	3704-25	150	11,5	19	140	10	103625
03705005036	3705-50	250	11,5	19	233	10	103632

3800 Торцовые головки

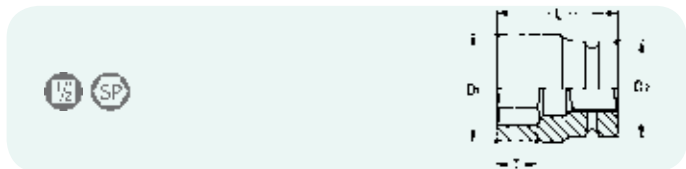

42 Cr Mo 4
PH = фосфатированные
особо тонкостенные

Код	ØMM	←L→ mm	T mm	D ₁ mm	D ₂ mm	g	шт	EAN
03800001036	10	38	12	15,5	22,0	50	10	095623
03800001136	11	38	12	16,7	22,0	50	10	095630
03800001236	12	38	12	18,0	22,0	50	10	095647
03800001336	13	38	12	19,2	24,0	63	10	095654
03800001436	14	38	12	21,0	24,0	67	10	095661
03800001536	15	38	12	21,7	24,0	66	10	095678
03800001636	16	38	12	23,0	24,0	66	10	095685
03800001736	17	38	13	24,0	24,0	64	10	095692
03800001836	18	38	13	25,0	25,0	73	10	095708
03800001936	19	38	13	26,0	26,0	76	10	095715
03800002036	20	38	13	27,5	27,5	93	10	095722
03800002136	21	38	13	28,0	28,0	94	10	095739
03800002236	22	38	13	29,5	29,5	105	10	095746
03800002336	23	38	13	30,5	30,5	112	10	095753
03800002436	24	45	20	32,0	32,5	135	10	095760
03800002536	25	45	20	33,0	33,5	145	10	095777
03800002636	26	50	22	35,0	35,5	184	10	095784
03800002736	27	50	22	36,0	36,5	189	10	095791
03800002836	28	50	22	37,5	37,5	214	10	095807
03800002936	29	50	22	38,5	38,0	230	10	095814
03800003036	30	50	22	40,0	38,0	240	10	095821
03800003236	32	50	22	42,0	38,0	245	10	095845

3800-19 Торцовые головки, длинные

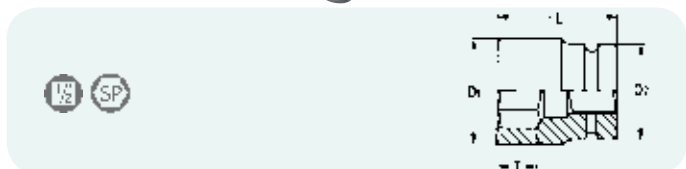

42 Cr Mo 4
PH = фосфатированные
особо тонкостенные

Код	ØMM	←L→ mm	T mm	D ₁ mm	D ₂ mm	g	шт	EAN
03800191036	10	78	14	15,5	22,0	108	10	101997
03800191136	11	78	14	16,7	22,0	110	10	102000
03800191236	12	78	14	18,0	22,0	118	10	102017
03800191336	13	78	14	19,2	24,0	135	10	102024
03800191436	14	78	17	21,0	24,0	144	10	102031
03800191536	15	78	17	21,7	24,0	147	10	102048
03800191636	16	78	17	23,0	24,0	144	10	102055
03800191736	17	78	17	24,0	24,0	148	10	102062
03800191836	18	78	17	25,0	25,0	153	10	102079
03800191936	19	78	19	26,0	26,0	166	10	102086
03800192036	20	78	19	27,5	27,5	172	10	102093
03800192136	21	78	24	28,0	28,0	180	10	102109
03800192236	22	78	24	29,5	29,5	205	10	102116
03800192336	23	78	24	30,5	30,5	228	10	102123
03800192436	24	78	24	32,0	32,0	147	10	102130

3800-9015 Торцовые головки в наборе



442 Cr Mo 4
PH = фосфатированные
особо тонкостенные

Высококачественный
двухкомпонентный вкладыш
Металлический футляр 407 x 162 x 53 мм

Код	№	предм.	g	шт	EAN
03800901536	3800-9015-M	15	3957	1	366501

		содержание																
Штук	Изделия	№	Размер															
15		3800-19	MM	10	11	12	13	14	15	16	17	18	19	20	21	22	23	24

3804-25 - 3805-50 Поворотные удлинители

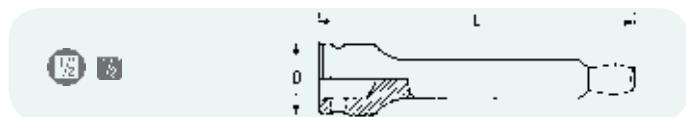

42 Cr Mo 4
PH = фосфатированные
наклон 10°

Код	№	←L→ mm	T mm	D mm	g	10	EAN
03804002536	3804-25	50	16	25	91	10	103649
03804005036	3804-50	125	16	25	215	10	103656
03805005036	3805-50	250	16	25	419	10	103663

3706-10 - 3806-10 Шаровые шарниры

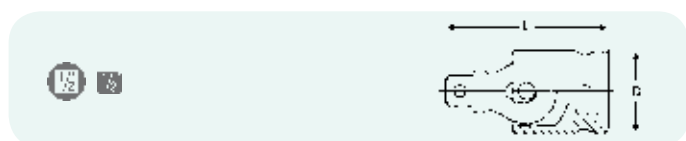

42 Cr Mo 4
PH = фосфатированные

Код	←L→ mm	T mm	D mm	g	10	EAN
03706001036	50	16	25	100	10	126310
03806001036	60	16	32	199	10	107371

IMPACT

6300 - 6601-41

Универсальные торцевые головки и соединительные детали для машинного режима

6300 Торцевые головки IMPACT DIN 3129 / ISO 2725

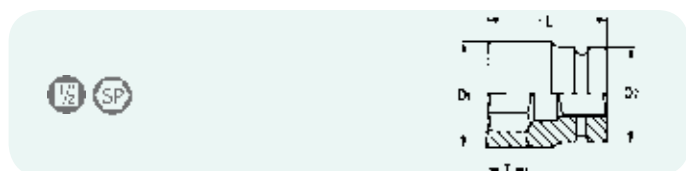

Хромованадиевая сталь
PH = фосфатированные

Код	MM	←L→ mm	T mm	D ₁ mm	D ₂ mm	g	10	EAN
06300000836	8	38	9	16,0	25,0	87	10	036602
06300001036	10	38	12	17,4	25,0	88	10	036619
06300001136	11	38	12	18,7	25,0	88	10	036626
06300001236	12	38	12	20,0	25,0	90	10	036633
06300001336	13	38	12	21,0	25,0	89	10	036640
06300001436	14	38	12	22,5	25,0	90	10	036657
06300001536	15	38	12	23,5	30,0	130	10	036664
06300001636	16	38	13	24,0	30,0	130	10	036671
06300001736	17	38	13	26,5	30,0	130	10	036688
06300001836	18	38	13	26,5	30,0	130	10	036695
06300001936	19	38	13	28,5	30,0	130	10	036701
06300002036	20	38	13	30,0	30,0	130	10	036718
06300002136	21	38	13	30,2	30,0	130	10	036725
06300002236	22	38	13	32,8	30,0	145	10	036732
06300002336	23	38	13	33,5	30,0	130	10	036749
06300002436	24	45	20	35,5	30,0	180	10	036756
06300002536	25	45	22	36,0	30,0	175	10	036763
06300002636	26	50	22	38,0	30,0	215	10	036770
06300002736	27	50	22	39,0	30,0	200	10	036787
06300003036	30	50	22	42,5	30,0	225	10	036794

6300-19 Торцовые головки IMPACT
DIN 3129 / ISO 2725

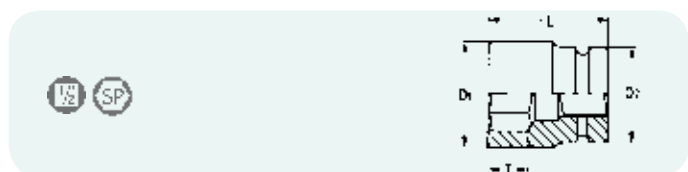

Хромованадиевая сталь
PH = фосфатированные
длинные

Код	ØMM	←L→ mm	T mm	D ₁ mm	D ₂ mm	g		EAN
06300191036	10	78	14	17,5	25,0	155	10	036800
06300191336	13	78	14	21,3	25,0	165	10	036817
06300191436	14	78	17	22,5	25,0	175	10	036824
06300191636	16	78	17	25,0	30,0	240	10	036831
06300191736	17	78	17	26,0	30,0	250	10	036848
06300191836	18	78	17	27,8	30,0	250	10	036855
06300191936	19	78	19	28,7	30,0	260	10	036862
06300192136	21	78	24	30,0	30,0	245	10	036879
06300192236	22	78	24	32,0	30,0	270	10	036886
06300192436	24	78	24	35,0	30,0	280	10	036893
06300192736	27	78	24	38,7	30,0	310	10	036909

6300-19 Торцовые головки IMPACT в наборе



Хромованадиевая сталь
PH = фосфатированные
длинные

качественный двухкомпонентный
вкладыш
металлический футляр 318 x 119 x 49 мм

Код	№	предм.	g		EAN
06300901136	6300-19-M	10	3972	1	366518

содержание										
Штук	Изделия	№	Размер							
10		6300-19	MM 13	14	16	17	18	19	21	22
			24	27						

6301-1 - 6301-4 Удлинитель для торцовых головок IMPACT
DIN 3121 / ISO 1174

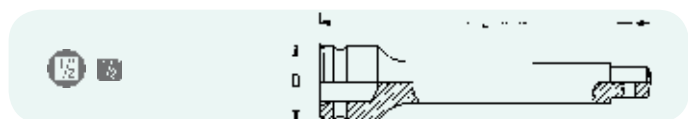

Хромованадиевая сталь
PH = фосфатированные

Код	№	←L→ mm	D mm	g		EAN
06301001136	6301-1	75	25,0	195	10	036923
06301001236	6301-2	125	25,0	240	10	036930
06301001336	6301-3	175	25,0	360	10	036947
06301001436	6301-4	250	25,0	485	10	036954

6301-10 Шаровые шарниры для торцовых головок IMPACT

DIN 3121 / ISO 1174

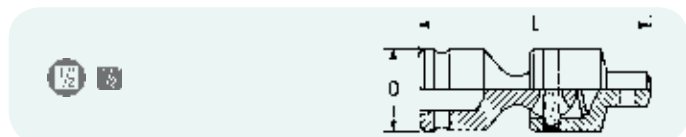

Хромованадиевая сталь
PH = фосфатированные

Код	←L→ mm	D mm	g	10	EAN
06301001036	60	32	185	10	036916

6301-20 - 6301-22 Переходники для торцовых головок IMPACT

DIN 3121 / ISO 1174

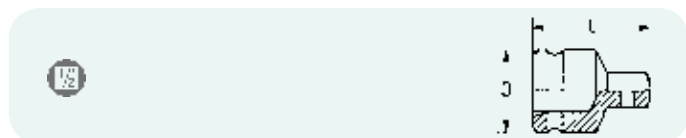

Хромованадиевая сталь
PH = фосфатированные

Код	№	■	←L→ mm	D mm	g	10	EAN
06301002036	6301-20	3/8	38	25	70	10	036961
06301002236	6301-22	3/4	48	30	160	10	036978

6500 Торцовые головки IMPACT

DIN 3129 / ISO 2725

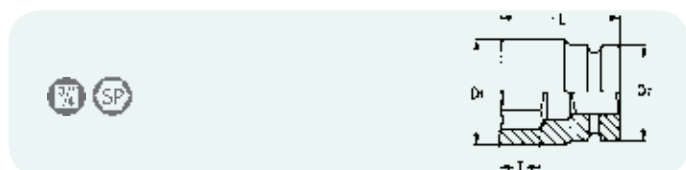

Хромованадиевая сталь
PH = фосфатированные

Код	MM	←L→ mm	T mm	D ₁ mm	D ₂ mm	g	10	EAN
06500001736	17	50	12	31,0	44,0	365	10	037050
06500001936	19	50	14	33,0	44,0	389	10	037067
06500002236	22	50	16	37,0	44,0	375	10	037074
06500002436	24	50	16	39,2	44,0	390	10	037081
06500002736	27	54	16	43,0	44,0	415	10	037098
06500003036	30	54	23	47,0	44,0	430	10	037104
06500003236	32	56	23	49,2	44,0	450	10	037111
06500003336	33	56	23	51,0	44,0	485	5	037128
06500003636	36	56	23	54,0	44,0	505	5	037135
06500003836	38	58	24	57,0	44,0	568	5	037142
06500004136	41	58	24	60,0	44,0	640	5	037159
06500004636	46	63	27	67,0	44,0	740	5	037166

6500-19 Торцевые головки IMPACT
DIN 3129 / ISO 2725



Код	ØMM	←L→ mm	T mm	D ₁ mm	D ₂ mm	g	g	EAN
06500191936	19	95	23	33,0	44,0	590	5	037173
06500192236	22	95	23	37,0	44,0	655	5	037180
06500192436	24	95	51	39,2	44,0	710	5	037197
06500192736	27	95	62	42,5	44,0	780	5	037203
06500193036	30	95	62	47,0	44,0	710	5	037210
06500193236	32	95	62	49,2	44,0	890	5	037227
06500193336	33	95	62	51,0	44,0	810	5	037234
06500193436	34	95	62	52,0	44,0	835	5	037241
06500193636	36	95	62	54,0	44,0	995	5	037258
06500194136	41	95	60	60,0	44,0	1130	5	037265

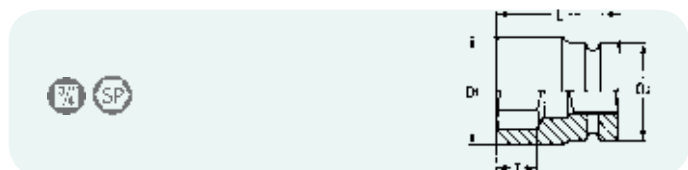

Хромованадиевая сталь
PH = фосфатированные
длинные

6501-3 - 6501-5 Удлинитель для торцевых головок IMPACT
DIN 3121 / ISO 1174



Код	№	←L→ mm	D mm	g	g	EAN
06501001336	6501-3	175	44,0	875	5	037296
06501001436	6501-4	250	44,0	1165	5	037302
06501001536	6501-5	330	44,0	1455	5	037319

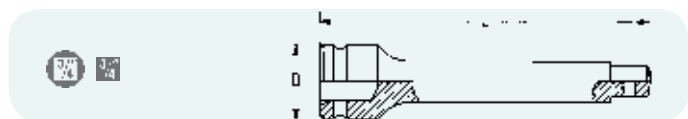

Хромованадиевая сталь
PH = фосфатированные

6501-10 Шаровые шарниры для торцевых головок IMPACT
DIN 3121 / ISO 1174



Код	←L→ mm	D mm	g	g	EAN
06501001036	105	44,0	620	5	037289

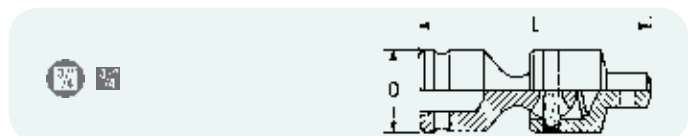

Хромованадиевая сталь
PH = фосфатированные

6501-20 - 6501-22 Переходники для торцовых головок IMPACT

DIN 3121 / ISO 1174

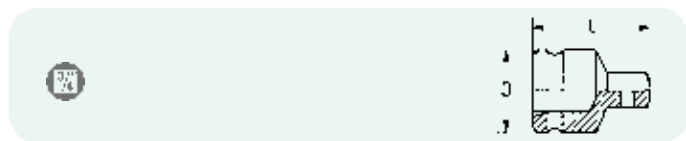

Хромованадиевая сталь
PH = фосфатированные

Код	№	■	←L→ mm	D mm	g	g	EAN
06501002036	6501-20	1/2	56	44,0	310	10	037326
06501002236	6501-22	1	63	44,0	400	10	037340

6600 Торцовые головки IMPACT

DIN 3129 / ISO 2725

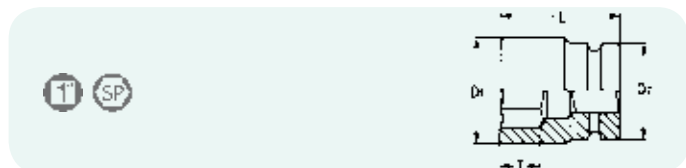

Хромованадиевая сталь
PH = фосфатированные

Код	MM	←L→ mm	T mm	D ₁ mm	D ₂ mm	g	g	EAN
06600001936	19	58	17	35,0	54,0	565	5	037517
06600002236	22	58	17	40,0	54,0	635	5	037524
06600002436	24	58	17	42,0	54,0	640	5	037531
06600002736	27	58	17	46,0	54,0	640	5	037548
06600002936	29	60	19	48,0	54,0	640	5	037555
06600003036	30	60	21	50,0	54,0	688	5	037562
06600003236	32	60	21	52,0	54,0	678	5	037579
06600003336	33	60	21	53,0	54,0	683	5	037586
06600003636	36	65	30	56,0	54,0	678	5	037593
06600003836	38	65	30	59,0	54,0	752	5	037609
06600004136	41	67	31	63,0	54,0	886	5	037623
06600004636	46	74	36	69,0	54,0	1018	5	037630
06600005036	50	80	42	74,0	54,0	1220	1	037647
06600005536	55	84	44	80,0	54,0	1425	1	037654
06600006036	60	87	44	86,0	54,0	1840	1	037661
06600006536	65	90	46	92,0	54,0	2100	1	037678

6600-19 Торцовые головки IMPACT

DIN 3129 / ISO 2725

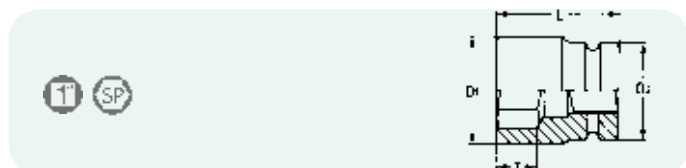

Хромованадиевая сталь
PH = фосфатированные
длинные

Код	MM	←L→ mm	T mm	D ₁ mm	D ₂ mm	g	g	EAN
06600192236	22	100	21	40,0	54,0	960	5	037692
06600192436	24	100	21	42,0	54,0	1000	5	037708
06600192736	27	100	23	46,0	54,0	1090	5	037715
06600193036	30	100	50	50,0	54,0	1055	5	037722
06600193236	32	100	50	52,0	54,0	1065	5	037739
06600193336	33	100	50	53,0	54,0	1095	5	037746
06600193636	36	100	64	56,0	54,0	1300	5	037753
06600193836	38	100	64	58,0	54,0	1250	2	037760
06600194136	41	100	64	63,0	54,0	1266	2	037784
06600194636	46	100	62	69,0	54,0	1535	2	037791
06600195036	50	100	62	74,0	54,0	1487	2	037807
06600195536	55	100	60	80,0	54,0	1812	2	037814
06600196036	60	120	77	86,0	54,0	1910	2	037821

6601-3 - 6601-5 Удлинитель для торцовых головок IMPACT

DIN 3121 / ISO 1174



Хромованадиевая сталь
PH = фосфатированные

Код	№	←L→ mm	D mm	g		EAN
06601001336	6601-3	175	54,0	1440	5	037883
06601001436	6601-4	250	54,0	1950	5	037890
06601001536	6601-5	330	54,0	2485	2	037906

6601-10 Шаровые шарниры для торцовых головок IMPACT

DIN 3121 / ISO 1174

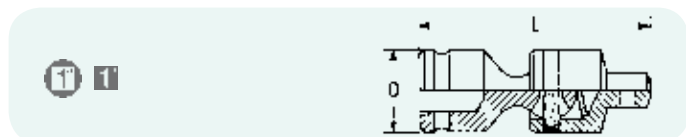

Хромованадиевая сталь
PH = фосфатированные

Код	←L→ mm	D mm	g		EAN
06601001036	133	54,0	1380	5	037869

6601-20 Переходники для торцовых головок IMPACT

DIN 3121 / ISO 1174

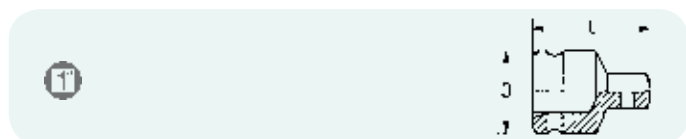

Хромованадиевая сталь
PH = фосфатированные

Код	■	←L→ mm	D mm	g		EAN
06601002036	3/4	75	54,0	660	5	037920

6301-40-1 - 6601-40 Стопорные кольца для торцовых головок IMPACT

DIN 3129 / ISO 2725



ST = стандартные
(резина, черного цвета)

Код	№	для	MM	g		EAN
06301104000	6301-40-1	1/2	8-14	1	20	036992
06301204000	6301-40-2	1/2	15-30	2	20	037012
06501004000	6501-40	3/4		3	20	037357
06601004000	6601-40	1		8	20	037944

6301-41-1 - 6601-41 Соединительные штифты для торцовых головок IMPACT

DIN 3129 / ISO 2725



PH = фосфатированные

Кольца и штифты не входят в комплект поставки торцовых головок IMPACT или принадлежностей и заказываются отдельно.

Код	№	для				EAN
06301104136	6301-41-1	1/2	8-14	1	20	037005
06301204136	6301-41-2	1/2	15-30	2	20	037029
06501004136	6501-41	3/4		4	20	037364
06601004136	6601-41	1		7	20	037951

664 - 796 Динамометрические гаечные ключи Обзорная таблица диапазонов крутящих моментов

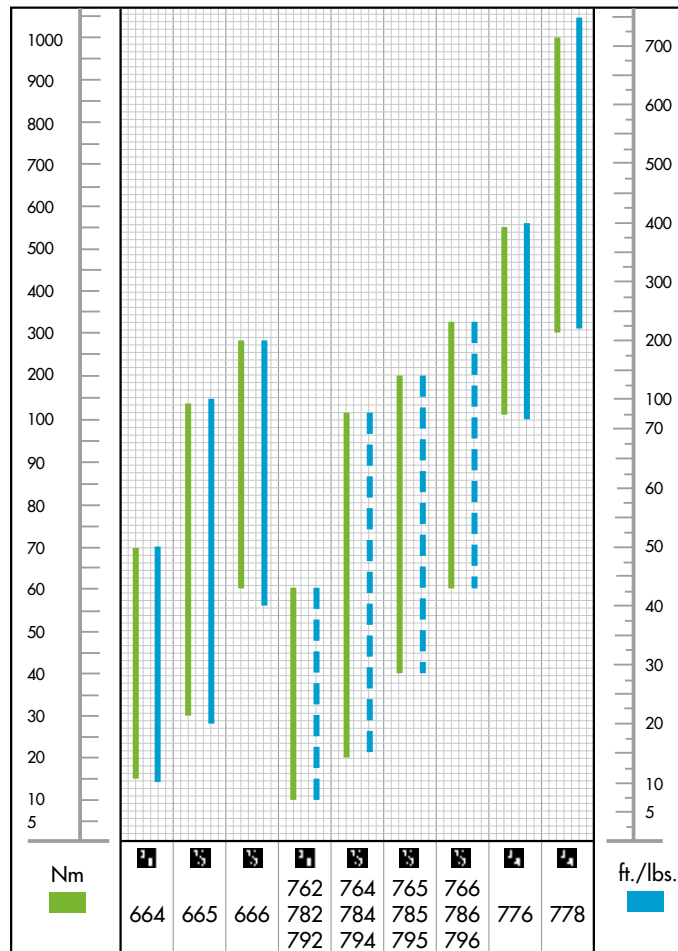

664 - 666 Динамометрические ключи-трещотки со сдвижным квадратом



664 30 зубьев · диапазон измерений: Nm 15 - 70, крм 1,5 - 7, ft./lbs. 10 - 50



665 · 30 зубьев · диапазон измерений: Nm 30 - 140, крм 3 - 14, ft./lbs. 20 - 100



666 · 30 зубьев · диапазон измерений: Nm 60 - 280, крм 6 - 28, ft./lbs. 40 - 200

664 - 666 трещотка со сдвижным квадратом; служит для правого и левого вращения, регулировка винтом с накатанной головкой на конце ручки; автоматическое срабатывание с ощутимым и слышимым щелчком при достижении установленного крутящего момента.
Погрешность +/- 4%

Код	№	деление шкалы			$\leftarrow L \rightarrow$			EAN
		Nm	крм	ft./lbs.	mm			
00664000083	664	5	0,5	5	395-430	1110	1	015522
00665000083	665	10	1	5	485-520	1365	1	015553
00666000083	666	10	1	10	520-555	1490	1	015560



HEYCO



Цифровые динамометрические ключи с встроенным измерителем угла поворота

24 часа в сутки
услуги по калибровке
услуги по замене



24-hours
- calibration
- exchange service

- в качественном металлическом ящике с мягким вкладышем
- измерение крутящего момента / угла поворота (кроме 762)
- возможно измерение угла поворота более 360°
- возможна предварительная установка до 10 значений
- хранение в памяти до 50 результатов измерений
- ПО для экспорта и обработки данных в формате Excel
- звуковой и визуальный сигнал при достижении установленного значения
- погрешность измерений $\pm 2\%$
- выбор единиц измерения крутящего момента: Nm, in/lb, ft/lb, kg/cm
- автоматическое отключение через 5 минут после окончания работы для экономии питания
- эргономичная двухкомпонентная ручка

память на 50 результатов измерений



двухкомпонентная ручка



качественные двухкомпонентные вкладыши



Динамометрические ключи сертифицированные

Qualitätsprüf-Zertifikat
nach DIN 55350 - 16 - 4.1.2

HEHYCO
HEHYCO-WERK
HEYSEN GEMBE & CO. KG
BÄCKEN 8/1
D-42699 REIMSCHIED
P.O. BOX 15 01 39
D-42628 REIMSCHIED
© 02191/205-0
0010191/205-366
Internet: www.heyco.de
e-mail: info@heyco.de

QM SYSTEM QS-9000 VDA 6.1

Prüfobjekt:
Drehmoment-Schlüssel

Hersteller:
HEYCO-WERK

Artikel Nr.:
785

Serien Nr.:
01-234094

Einstellbereich:
40 - 200 Nm

Prüfvorrichtung:
5413-2355 C001
Drehmoment-Prüfgerät Fa. SCHATZ

Meßmittel:
5413-1406 Drehmoment-Sensor Fa. SCHATZ 0,1-300 Nm
KPIL - Faktor : 93,8 %

Prüferte nach DIN: 6789 Ausgabe:12/93 Genauigkeit: + - 3 %

40 Nm		120 Nm		200 Nm	
max.	min.	max.	min.	max.	min.
38,9 Nm	41,2 Nm	116,4 Nm	123,6 Nm	194 Nm	206 Nm

Die Rückführung der Meßmittel ist gemäß DIN ISO 9001 durch das akkreditierte Kalibrierlabor DKD-K09301, Fa. Schatz, Reimschied, belegbar gesichert (meßmittelabhängig).

Datum: 05.07.2001 Prüfer: *J. H. B.*

Dieses Zertifikat ist ein kostenloser HEYCO - Service.

137264/96-2



- с надёжной трещоткой с флажковым переключателем VARICAT
- прецизионные инструменты высшей точности и надёжности
- регулировочная шкала с блокировкой
- автоматическое срабатывание при достижении установленного момента
- слышимый и осязаемый сигнал при достижении установленного крутящего момента
- погрешность всего +/- 3%
- с трещоткой или с адаптером для насадок
- подверженные износу детали тщательно изготовлены из хромованадиевой стали и закалены
- пластмассовые части устойчивы к ударам и к воздействию химикатов
- низкие затраты усилий при использовании ключа за счет его большой длины
- эргономичная ручка

762 - 766 Динамометрические ключи цифровые



Хромованадиевая сталь
С = хромированные
Головка трещотки с флажковым переключателем, 48 зубьев
качественный двухкомпонентный вкладыш

Код	№	■	←L→ mm	Nm	g	g	EAN
00762200080	762	1/4"+3/8"	390	12-60	660	1	373110
00764200080	764	1/2"	410	27-135	1000	1	373158
00765200080	765	1/2"	545	40-200	1180	1	373169
00766200080	766	1/2"	640	68-340	1380	1	373219

782 - 786 Динамометрические ключи VARITORQUE трещотка с флажковым переключателем VARICAT DIN ISO 6789, тип II, класс А



Хромованадиевая сталь
С = хромированные
Головка -трещотки с флажковым переключателем, 32 зуба

Код	№	■	←L→ mm	Nm	деление шкалы	g	g	EAN
00782000080	782	3/8"	320	10-60	0,5 Nm	660	1	136760
00784000080	784	1/2"	415	20-120	1,0 Nm	1000	1	136777
00785000080	785	1/2"	520	40-200	1,0 Nm	1180	1	136784
00786000080	786	1/2"	640	60-320	2,0 Nm	1380	1	136791

792 - 796 Динамометрические ключи VARITORQUE для насадок (*) (**) DIN ISO 6789, тип II, класс А



Хромованадиевая сталь
С = хромированные

Для насадок:

трещотка 792-10 с присоединительным квадратом 9x12 мм
794-10 с присоединительным квадратом 14x18 мм

адаптер со сдвижным квадратом

792-21 с присоединительным квадратом 9x12 мм
794-21 с присоединительным квадратом 14x18 мм

рожковый ключ

792-31 с присоединительным квадратом 9x12 мм
794-31 с присоединительным квадратом 14x18 мм накидной ключ
792-41 с присоединительным квадратом 9x12 мм
794-41 с присоединительным квадратом 14x18 мм

накидной ключ разрезной

792-51 с присоединительным квадратом 9x12 мм

Код	№	←L→ mm	Nm	деление шкалы Nm	присоединитель- ный квадрат мм	g	EAN
00792000080	792	290	10-60	0,5	9x12	1	136616
00794000080	794	380	20-120	1,0	14x18	1	136623
00795000080	795	485	40-200	1,0	14x18	1	136630
00796000080	796	605	60-320	2,0	14x18	1	136647

792-10 794-10 Насадка-трещотка VARICAT *

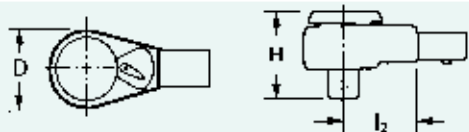

Хромованадиевая сталь
СРР = хромированная, полностью
полированная
32 зуба

Код	№	■	L ₂ mm	D	H	для №	g	g	EAN
00792100083	792-10	3/8"	30,0	34	33	792	170	1	147230
00794100083	794-10	1/2"	40,0	45	45	794, 795, 796	380	1	147247

792-21 794-21 Адаптер со сдвижным квадратом

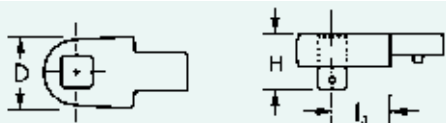

Хромованадиевая сталь
С = хромированные

Код	№	■	l ₃ mm	D	H	для №	g	пакет	EAN
00792210080	792-21	3/8"	17,5	22	24	792	185	1	145489
00794210080	794-21	1/2"	25,0	30		794, 795, 796	245	1	145502

792-31 794-31 Насадка-рожковый ключ **

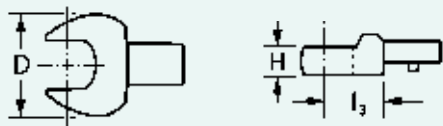

Хромованадиевая сталь
С = хромированные

Код	№	○MM	l ₃ mm	D	H	для №	g	пакет	EAN
00792310880	792-31	8	17,5	21,5	5,5	792	35	1	145359
00792310980		9	17,5	23,0	5,5		39	1	145366
00792311080		10	17,5	24,5	5,5		40	1	145373
00792311180		11	17,5	26,0	5,5		38	1	145380
00792311280		12	17,5	27,5	5,5		44	1	145397
00792311380		13	17,5	29,0	5,5		45	1	145403
00792311480		14	20,0	31,0	7,5		49	1	145410
00792311580		15	20,0	33,0	7,5		47	1	145427
00792311680		16	20,0	35,0	7,5		61	1	145434
00792311780		17	20,0	37,0	7,5		59	1	145441
00792311880		18	20,0	39,0	7,5		73	1	145458
00792311980		19	20,0	41,0	7,5		72	1	145465

Код	№	○MM	l ₃ mm	D	H	для №	g	пакет	EAN
00794311380	794-31	13	25,0	30,0	7,0	794 + 795 + 796	125	1	145236
00794311480		14	25,0	32,0	7,0		130	1	143256
00794311580		15	25,0	34,0	7,0		130	1	145243
00794311680		16	25,0	35,5	9,0		135	1	145250
00794311780		17	25,0	37,0	9,0		130	1	143249
00794311880		18	25,0	39,0	9,0		145	1	145267
00794311980		19	25,0	41,0	9,0		145	1	143232
00794312180		21	25,0	45,0	11,0		165	1	145274
00794312280		22	25,0	47,0	11,0		165	1	145281
00794312480		24	25,0	51,0	11,0		170	1	145298
00794312780		27	32,5	58,5	13,0		215	1	145304
00794313080		30	32,5	63,0	13,0		245	1	145311
00794313280		32	32,5	65,0	13,0		235	1	145328
00794313480		34	32,5	68,5	13,0		240	1	145335

792-41 794-41 Насадка-накидной ключ **

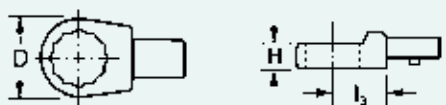

Хромованадиевая сталь
С = хромированные

Код	№	○MM	l ₃ mm	D	H	для №	g	пакет	EAN
00792410880	792-41	8	17,5	20,0	8,0	792	35	1	144970
00792411080		10	17,5	20,0	8,0		39	1	147254
00792411180		11	17,5	20,0	8,0		40	1	144987
00792411280		12	17,5	22,0	12,0		48	1	144994
00792411380		13	17,5	22,0	12,0		50	1	145007
00792411480		14	17,5	23,0	12,0		50	1	145014
00792411580		15	17,5	24,0	12,0		51	1	145021
00792411680		16	17,5	26,0	13,0		55	1	145038
00792411780		17	17,5	27,0	13,0		54	1	145045
00792411880		18	17,5	28,5	13,0		60	1	145052
00792411980		19	17,5	30,5	13,0		60	1	145069
00792412180		21	17,5	33,0	15,0		70	1	145076
00792412280		22	17,5	34,5	15,0		68	1	145083

792-41 794-41 Насадки-накидные ключи **



Код	№	ØMM	l ₃ mm	D	H	для №	g	g	EAN
00794411380	794-41	13	25,0	30,0	12,0	794 + 795 + 796	120	1	145090
00794411480		14	25,0	30,0	12,0		121	1	145106
00794411580		15	25,0	30,0	12,0		124	1	145113
00794411680		16	25,0	30,0	12,0		135	1	145120
00794411780		17	25,0	30,0	12,0		131	1	145137
00794411880		18	25,0	30,5	12,0		134	1	145144
00794411980		19	25,0	30,0	12,0		140	1	145151
00794412180		21	25,0	33,0	15,0		141	1	145168
00794412280		22	25,0	34,5	15,0		143	1	145175
00794412480		24	25,0	37,5	15,0		150	1	145182
00794412780		27	31,0	41,5	17,5		161	1	145199
00794413080		30	31,0	45,0	17,5		179	1	145205
00794413280		32	31,0	47,5	17,5		178	1	145212
00794413480		34	31,0	50,5	19,0		210	1	145229

792-51 Насадки-накидные ключи, разрезные **

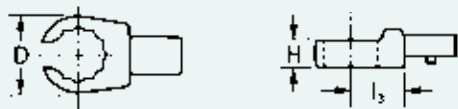

Хромованадиевая сталь
С = хромированные

* Динамометрические ключи для насадок 792 – 796 имеют заводскую юстировку на размер l_j с размером l₂ насадок 792-10 или 794-10.

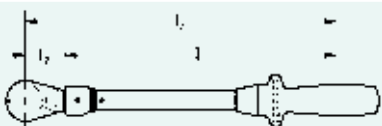

** При использовании этих насадок с указанными динамометрическими ключами устанавливаемое значение крутящего момента (MdE) должно рассчитываться по приведенной формуле, т.к. это обусловлено различными размерами l₃.

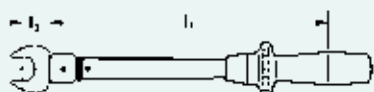

Код	№	ØMM	l ₃ mm	D	H	для №	g	g	EAN
00792511080	792-51	10	17,5	22,0	9,0	792	54	1	144963
00792511180		11	17,5	22,5	9,0		53	1	144956
00792511280		12	17,5	24,0	12,0		53	1	144949
00792511380		13	17,5	25,0	12,0		54	1	144932
00792511480		14	17,5	27,0	12,0		58	1	144925
00792511680		16	17,5	30,0	13,0		60	1	144918
00792511780		17	17,5	31,5	13,0		61	1	144901
00792511880		18	17,5	33,0	13,0		72	1	144895
00792511980		19	17,5	34,5	13,0		74	1	144888
00792512180		21	17,5	37,5	15,0		82	1	144871
00792512280		22	17,5	39,0	15,0		90	1	144864

MdE = устанавливаемый крутящий момент

MdV = предписанный крутящий момент

l_j = стандартная юстированная длина с учетом юстированного инструмента

l₁ = активная длина динамометрического ключа

l₂ = активная длина юстированного инструмента (насадка-трещотка)

l₃ = активная длина насадки

Пересчет lbf-ft в Nm

$$MdE = \frac{(l_1 + l_2) \times MdV}{l_1 + l_3}$$

Пересчет lbf-ft в Nm

коэффициент пересчета 1 lbf-ft = 1,3558 Nm

Например: 55 lbf-ft x 1,3558 = 74,6 Nm

Повторная калибровка и возможный ремонт динамометрических ключей HEYCO проводятся в заводских условиях.

792-18 795-20 Динамометрический ключ с набором насадок



795-20

в металлическом кейсе 515 x 220 x 84 мм

Код	№	предм.			EAN
00792180080	792-18	18	3000	1	161014

содержание			
Штук	Изделия	№	Размер
1		792	10–60 Nm
1		792-10	32 зуба, присоединительный квадрат 9 x 12
9		792-31	мм 10 11 12 13 14 15 16 17
9		792-41	мм 10 11 12 13 14 15 16 17

Код	№	предм.			EAN
00795200080	795-20	20	6300	1	145526

содержание			
Штук	Изделия	№	Размер
1		795	40–200 Nm
1		794-10	32 зуба, присоединительный квадрат 14 x 18
9		794-31	мм 13 14 15 16 17 18 19 21 22
9		794-41	мм 13 14 15 16 17 18 19 21 22

776 Динамометрический ключ с трещоткой со сдвижным квадратом 3/4", с удлиняемой ручкой DIN ISO 6789, тип II, класс А

Код		Nm	lbf-ft			EAN
00776000000	3/4"	110-550	80-400	8200	1	131154



ST = стандартный
в металлическом кейсе
875 x 115 x 95 мм

←L→ без удлинения ручки 850 мм
с удлинением ручки 1340 мм

778 Динамометрический ключ с трещоткой со сдвижным квадратом 3/4", с удлиняемой ручкой DIN ISO 6789, тип II, класс А

Код		Nm	lbf-ft			EAN
00778000000	3/4"	300-1000	220-750	15000	1	145557



ST = стандартный
в металлическом кейсе
1300 x 230 x 100 мм

←L→ без удлинения ручки 1250 мм
с удлинением ручки 1740 мм

Динамометрический ключ с трещоткой со сдвижным квадратом 3/4", с удлиняемой ручкой

- Высочайшая точность и надёжность
- Сертификат калибровки, выданный по серийному номеру ключа
- Погрешность +/- 3%
- Низкие затраты усилий при использовании ключа благодаря входящему в комплект поставки удлинителю ручки



776

Трещотка со сдвижным квадратом 3/4" и 60 зубьями
Подверженные износу детали изготовлены прецизионным методом из легированной сталии закалены



Шкала = Nm + lbf – ft
Деление шкалы = 5 Nm
5 lbf – ft

Стопор для фиксации
установленного крутящего момента

Поворотный фиксатор для надежного
соединения удлинителя ручки с
динамометрическим ключом

778



- Динамометрические ключи HEYCO 776 +778 рассчитаны на большие крутящие моменты.
- Благодаря механическому принципу действия рычажной системы можно удлинять ручку ключа, не изменяя установленного значения крутящего момента.
- При достижении крутящего момента раздается осязаемый и слышимый щелчок.
- Эти динамометрические ключи используются только в указанном направлении (стрелка)
- Затягивать резьбу в левую сторону можно, изменив положение квадрата трещотки.

779 Усилитель крутящего момента



Хромованадиевая сталь
С = хромированный

Двухкомпонентный вкладыш
Металлический футляр 350 x 250 x 130 мм
Коэффициент усиления 5:1

Модель отвечает самым строгим требованиям, предусмотрены два опорных устройства

Код	Nm			EAN
0077910000	max. 2700	4175	1	365986

695 Измеритель угла поворота

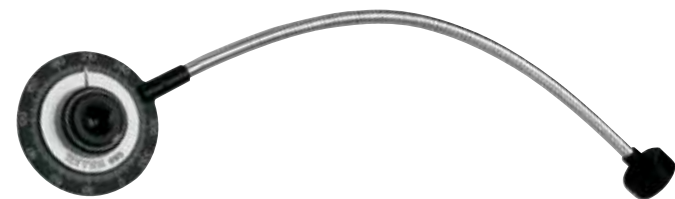

ST = стандартный вариант
для завинчивания деталей с контролем угла поворота динамометрического ключа; рассчитан на присоединительный квадрат 1/2" ключа и внутренний квадрат 1/2" насадок; с гибким стержнем и сильным зафиксированным магнитом

Код	\angle°	$\leftarrow L \rightarrow$ mm			EAN
0069500000	0-360	450	300	1	016147

695-1 Цифровой адаптер динамометрический и измеритель угла поворота Адаптер динамометрический на 40 - 200 Нм



в металлическом футляре
250 x 130 x 90 мм

Код	\angle°	$\leftarrow L \rightarrow$ mm			EAN
00695101000	0-360	82	260	1	371673

24 часа в сутки
услуги по калибровке
услуги по замене



24-hours
- calibration
- exchange service

- в качественном металлическом футляре с двухкомпонентным вкладышем
- служит для измерения крутящего момента и угла поворота с любой трещоткой 1/2"
- возможна предустановка до 10 значений
- память для хранения до 50 результатов измерений
- диапазон измерения угла поворота более 360°
- ПО для экспорта и обработки данных в формате Excel
- звуковой и визуальный сигнал при достижении установленного значения
- погрешность измерения $\pm 2\%$
- выбор единицы измерения крутящего момента: Nm, in/lb, ft/lb, kg/cm
- автоматическое отключение через 5 минут после окончания работы для экономии питания





92



93



94 – 95



96



97 – 98



99



100 – 110



111 – 117



118 – 124



125



125



127 – 131



132 – 133



Баллонные ключи для легковых и легких коммерческих автомобилей



Баллонные ключи для грузовых и тяжелых коммерческих автомобилей

501 Баллонный ключ



PH = фосфатированный
использовать с воротком HEYCO 900--18

Код	⊕MM	←L→ mm	D ₁ mm	D ₂ mm	g		EAN
00501242736	MM 24 x 27	380	36,0	40,0	1200	1	013962
00501273236	MM 27 x 32	380	40,0	46,0	1320	1	013979
00501242736	AF 15/16 x 1.1/16	380	36,0	40,0	1200	1	013962
00501273236	AF 1.1/16 x 1.1/4	380	40,0	46,0	1320	1	013979

503 Баллонный ключ



PH = фосфатированный
использовать с воротком HEYCO 900--18

Код	⊕AF	←L→ mm	D ₁ mm	D ₂ mm	g		EAN
00503665636	AF 1.1/8 x 13/16 □ x 1.1/2	400	44,0	52,0	1450	1	014020
00503666436	AF 1.5/16 x 13/16 □ x 1.1/2	400	46,0	52,0	1460	1	014037

510 Монтажный торцовый ключ

~ DIN 3112



Хромованадиевая сталь
PHS = фосфатированный, шлифованная
головка, использовать с воротком HEYCO 900

Код	⊕MM	L ₁ mm	L ₂ mm	D ₁ mm	Вороток Ø mm	g		EAN
00510101237	12	250	200	17,8	10	205	5	014204
00510101437	14	250	200	20,5	10	265	5	014228
00510101937	19	315	250	27,5	12	455	5	014259
00510102437	24	355	320	34,5	14	690	2	014273
00510103237	32	450	400	45,0	16	1370	2	014303
00510103637	36	500	500	50,0	18	2060	1	014310

600-10 Баллонный ключ универсальный
DIN 3119 / ISO 6788



Хромованадиевая сталь
CP=хромированный, полированные головки

Код	MM	←L→ mm	g	mm	EAN
00600001082	MM 17 x 19 x 22 x AF 13/16	380	1170	20	015188

610 Баллонный ключ универсальный
DIN 3119 / ISO 6788



CL = хромового цвета
● с дополнительным внутренним квадратом AF 13/16
* хромованадиевая сталь

Код	№	MM	←L→ mm	g	mm	EAN
00610001070	● 610-1	MM 24 x 27 x 30 x 32	700	4650	5	015409
00610002070	● 610-2	MM 24 x 27 x 32 x 38	700	4800	5	015416
00610003170	* 610-31	MM 19 x 22 x 24 x 27	600	2380	5	015423
00610002070	● 610-4	AF 15/16 x 1.1/16 x 1.1/4 x 1.1/2	700	4800	5	015416
00610003170	610-8	AF 3/4 x 7/8 x 15/16 x 1.1/16	500	2380	5	015423
00610010070	● 610-10	MM 24 x 27 x 32 x 3/4"	700	4800	5	323528

530 Двусторонний торцовый ключ

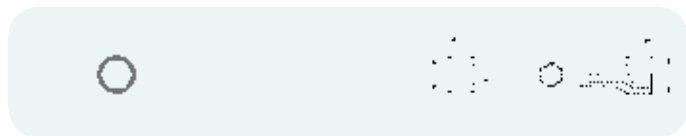

Хромованадиевая сталь
С = хромированные
массивная ковка, шестигранный корпус

Код	ØMM	←L→ mm	D ₁ mm	D ₂ mm	Вороток	g		EAN
00530060780	6 x 7	103	10,0	11,0	900-3	30	10	310689
00530080980	8 x 9	108	12,5	13,5	900-3	55	10	310696
00530101180	10 x 11	120	15,0	16,0	900-4	80	10	310702
00530121380	12 x 13	138	17,3	18,8	900-5	125	10	310726
00530141580	14 x 15	143	19,8	21,1	900-6	145	5	310733
00530161780	16 x 17	153	22,4	23,9	900-6	150	5	310740
00530181980	18 x 19	163	25,2	26,2	900-8	240	5	310757
00530202280	20 x 22	173	27,6	30,1	900-8	300	5	310764
00530212380	21 x 23	183	28,8	30,8	900-10	370	5	310771
00530242680	24 x 26	193	32,5	34,7	900-10	420	5	310788
00530242780	24 x 27	193	32,6	36,6	900-12	455	5	310795
00530252880	25 x 28	203	34,0	37,0	900-12	535	5	310818
00530303280	30 x 32	208	39,6	42,6	900-12	790	5	310825

В 530 Двусторонние торцовые ключи в наборе



с воротком,
в металлическом футляре
В 530-8-М = 318 x 119 x 49 мм
В 530-12-М = 450 x 187 x 52 мм

Код	№	ØMM	=1	g	EAN
00530644080	B 530-8-M	6 x 7 8 x 9 10 x 11 12 x 13	2350	310863	
		14 x 15 16 x 17 18 x 19 20 x 22			
		+ 1360 .			
00530647080	B 530-12-M	6 x 7 8 x 9 10 x 11 12 x 13	5140	310870	
		14 x 15 16 x 17 18 x 19 20 x 22			
		21 x 23 24 x 27 25 x 28 30 x 32			
		+ 1360 .			
00530647180	B 530-12-M-1	6 x 7 8 x 9 10 x 11 12 x 13	5130	310887	
		14 x 15 16 x 17 18 x 19 20 x 22			
		21 x 23 24 x 26 25 x 28 30 x 32			
		+ 1360 .			

К 530 Двусторонние торцовые ключи в наборе



Код	№	ØMM	=1	g	EAN
00530944080	K 530-8-M	6 x 7 8 x 9 10 x 11 12 x 13	1145	310894	
		14 x 15 16 x 17 18 x 19 20 x 22			
00530947080	K 530-12-M	6 x 7 8 x 9 10 x 11 12 x 13	3175	310900	
		14 x 15 16 x 17 18 x 19 20 x 22			
		21 x 23 24 x 27 25 x 28 30 x 32			
00530947180	K 530-12-M-1	6 x 7 8 x 9 10 x 11 12 x 13	3165	310917	
		14 x 15 16 x 17 18 x 19 20 x 22			
		21 x 23 24 x 26 25 x 28 30 x 32			

896 Торцовый ключ трубчатый DIN 896 B



С = хромированный
использовать с воротком HEYCO 900

Код	ØMM	←L→ mm	Вороток	g		EAN
00896060780	6 x 7	100	900-5	25	10	099201
00896080980	8 x 9	100	900-6	30	10	099218
00896081080	8 x 10	120	900-6	45	10	099225
00896101180	10 x 11	120	900-6	45	10	020458
00896121380	12 x 13	140	900-8	65	10	099249
00896141580	14 x 15	140	900-8	80	10	099263
00896161780	16 x 17	150	900-10	130	5	099287
00896171980	17 x 19	160	900-12	150	5	099294
00896181980	18 x 19	160	900-12	150	5	099300
00896202280	20 x 22	170	900-12	220	5	099317
00896212380	21 x 23	170	900-14	265	5	099324
00896242680	24 x 26	185	900-14	300	5	099348
00896242780	24 x 27	185	900-14	300	5	099355
00896252880	25 x 28	205	900-16	370	5	099362
00896303280	30 x 32	205	900-16	410	5	099393
00896323680	32 x 36	225	900-18	540	1	099416
00896364180	36 x 41	225	900-18	590	1	099423
00896414680	41 x 46	245	900-20	835	1	099430
00896465080	46 x 50	245	900-20	1340	1	099447
00896505580	50 x 55	245	900-20	1815	1	099454
00896556080	55 x 60	280	900-20	2130	1	099461

K 896 Торцовые ключи трубчатые в наборе DIN 896 B



Код	№	ØMM				=1	g	EAN
00896944080	K 896-8-M	6 x 7	8 x 9	10 x 11	12 x 13	835	099782	
		14 x 15	16 x 17	18 x 19	20 x 22			
00896947080	K 896-12-M	6 x 7	8 x 9	10 x 11	12 x 13	2075	099799	
		14 x 15	16 x 17	18 x 19	20 x 22			
		21 x 23	24 x 27	25 x 28	30 x 32			

R 896-9 Набор из 9 трубчатых торцовых ключей DIN 896 B



Код	№	ØMM				=1	g	EAN
00896744080	896-9-M	6 x 7	8 x 9	10 x 11	12 x 13	1071	356274	
		14 x 15	16 x 17	17 x 19	20 x 22			

900 Воротки DIN 900



G = пескоструйная обработка

Код	№	←L→ mm	Ø mm	g		EAN
00900000305	900-3	80	3,2	8	10	020502
00900000405	900-4	100	4,0	10	10	020519
00900000505	900-5	125	5,0	20	10	020526
00900000605	900-6	160	6,0	35	10	020540
00900000805	900-8	180	8,0	75	10	020564
00900001005	900-10	200	10,0	125	10	020588
00900001205	900-12	250	12,0	225	10	020601
00900001405	900-14	320	14,0	390	5	020625
00900001605	900-16	400	16,0	630	5	020656
00900001805	900-18	500	18,0	1000	5	020670
00900002005	900-20	630	20,0	1560	5	020694

1360 Воротки



Хромованадиевая сталь
С = хромированные
ступенчатая форма

Код	←L→ mm	Ø mm	g		EAN
01360028080	280	3,2 5 6 8 10 12	185	10	028010

541 Торцовые отвертки ~ DIN 3125



Хромованадиевая сталь
СРР = хромированные, полностью
полированные с ударопрочной
пластмассовой ручкой

Код	Ø MM	L ₁ mm	L ₂ mm	D mm	g		EAN
00541000583	5	120	220	8,0	85	10	014617
00541005583	5,5	120	220	8,0	85	10	014761
00541000683	6	120	220	9,0	90	10	014624
00541000783	7	120	220	11,0	95	10	014631
00541000883	8	120	225	12,0	120	10	014648
00541001083	10	125	230	14,0	170	10	014662

545 Торцовые отвертки



Хромованадиевая сталь
ST = стандартный
гибкий стержень, пластмассовая ручка

Код	Ø MM	L ₁ mm	L ₂ mm	D mm	g		EAN
00545000600	6	150	250	11	140	10	099133
00545000700	7	150	250	11	140	10	099744

Наборы инструментов HEYCO:

Продумано до мелочей

Составленные с учётом особенностей конкретной отрасли наборы инструментов для самых разных областей применения и профессий.

Обзорная таблица возможных комбинаций – наборы инструментов/ варианты хранения.....	100
Ящики, шкафы, тумбы без инструментов	98 -99
Тележки-мастерские без инструментов	111 - 117

Модули для тележек-мастерских

Составленные со знанием дела модули для удобного хранения и обзора инструментов в тележке-мастерской 118 -124

Авторемонт и техобслуживание

Ассортимент для автосервиса HEYCO 910	101 - 102
Неукомплектованный шкаф для инструментов HEYCO	98
Шкаф для инструментов HEYCO 1101 с набором инструментов 911.....	103 - 104

Грузовая и сельскохозяйственная техника

Ремонт и техобслуживание грузовых автомобилей HEYCO 933	105 – 106
---	-----------

Механика, промышленность и техобслуживание

Большой ассортимент для механики HEYCO	107 – 108
Промышленность и техобслуживание HEYCO	109 – 110

Наборы инструментов в сумках

Сумка для домашнего хозяйства HEYCO 1056	125
--	-----

Демонстрационные стенды, средства для презентации изделий

Перфорированный стенд HEYCO 1170 – 1174	127 – 130
Принадлежности 1170-8-1 – 1179-1-2.....	131 – 133

Предлагаемые таблицы дают представление о рекомендованных комбинациях наборов инструментов и вариантов хранения.

В первом столбце указан номер набора инструментов и код заказа, который необходимо использовать, если инструменты будут поставляться только в картонной упаковке.

Если заказ будет включать набор инструментов и вариант хранения, например, тумбу, тележку, шкаф и т. д., тогда Вы найдёте номер артикула и код заказа в столбце под изображением "Применение".



Авторемонт и техобслуживание

910-M 00910000282	1002-910-M 01002910282	1101-911-M 01101911282
910-AF 00910000382	1002-910-AF 01002910382	1101-911-AF 01101911382
911-M 00911000282		
911-AF 00911000382		



Строительная, грузовая и сельскохозяйственная техника

933-M 00933000282	1128-933-M 01128933282	1135-933-M 01135933282	1140-933-M 01140933282
933-AF 00933000382	1128-933-AF 01128933382	1135-933-AF 01135933382	1140-933-AF 01140933382

Механика, промышленность и техобслуживание

942-M 00942000282	1128-942-M 01128942282	1140-942-M 01140942282
942-AF 00942000382	1128-942-AF 01128942382	1140-942-AF 01140942382
943-M 00943000282		1140-943-M 01140943282
943-AF 00943000382		1140-943-AF 01140943382

* Шкаф для инструментов HEYCO 1101 комплектуется только определенным набором инструментов HEYCO 911.

1000 1002 Инструментальные ящики

Код	№	Размер	 g	Отделений		EAN
01000010020	1000	530 x 200 x 200 mm	6500	5	1	021240
01002010020	1002	420 x 200 x 200 mm	5440	5	1	021332

1000





1002



L = лакированные
из листовой стали, запираются с помощью навесного замка*

* заказывается отдельно: навесной замок HEYCO 2199

2199 Навесной замок

Код	специально для HEYCO	 g		EAN
02199004045	1000 + 1002	170	1	113990



MS = латунь

дужка из закаленной стали, 3 ключа
специально для ящиков 1000 + 1002

1101 Шкафы для инструментов

Код	Размер	 g		EAN
01101010020	650 x 200 x 780 mm	21000	1	021769



L = лакированные

из листовой стали
1 выдвижной ящик и крепления для инструментов, а также лоток для комплекта торцовых ключей, двухстворчатая дверь с толкателями, круглой ручкой и замком

1135 Тумбы для инструментов



L = лакированные из листовой стали
5 выдвижных ящиков, цилиндрический замок, а также рифленый резиновый коврик для размещения инструментов на верхней панели

Код	Размер			EAN
01135010020	635 x 350 x 400 mm	21000	1	022308

1140 Тумбы для инструментов



L = лакированные из листовой стали
съёмный лоток под крышкой, 3 маленьких и 3 больших ящика, цилиндрический замок

Код	Размер			EAN
01140010020	650 x 330 x 350 mm	21000	1	022384

910 - 943 Наборы инструментов в картонных упаковках

Код	№	единиц в наборе	L x I	g		EAN
00910000282	910-M	89	101/102	8380	1	020762
00910000382	910-AF	89	101/102	9910	1	020779
00911000282	911-M	113	103/104	16900	1	020786
00911000382	911-AF	113	103/104	17480	1	020793
00933000282	933-M	110	105/106	25310	1	021028
00933000382	933-AF	108	105/106	26550	1	021035
00942000282	942-M	140	107/108	20140	1	021134
00942000382	942-AF	135	107/108	20200	1	021141
00943000282	943-M	165	109/110	30350	1	021158
00943000382	943-AF	156	109/110	33290	1	021165

1002-910 - 1140-943

Наборы инструментов с различными вариантами хранения



Код	№	единиц в наборе	L x I		EAN
в ящиках					
01002910282	1002-910-M	90	101/102	1	021349
01002910382	1002-910-AF	90	101/102	1	021356
в шкафах					
01101911282	1101-911-M	114	103/104	1	021776
01101911382	1101-911-AF	114	103/104	1	021783
в тележках					
01128933282	1128-933-M	111	105/106	1	142570
01128933382	1128-933-AF	109	105/106	1	142587
01128942282	1128-942-M	141	107/108	1	142648
01128942382	1128-942-AF	136	107/108	1	142631
01128943282	1128-943-M	166	109/110	1	346985
01128943382	1128-943-AF	157	109/110	1	346992
в тумбах					
01135933282	1135-933-M	111	105/106	1	022360
01135933382	1135-933-AF	109	105/106	1	022377
в тумбах					
01140933282	1140-933-M	111	105/106	1	022421
01140933382	1140-933-AF	109	105/106	1	022438
01140942282	1140-942-M	141	107/108	1	022445
01140942382	1140-942-AF	136	107/108	1	022452
01140943282	1140-943-M	166	109/110	1	022469
01140943382	1140-943-AF	157	109/110	1	022476

Наборы инструментов HEYCO

910 Авторемонт и техобслуживание

Наборы для автосервиса



Код	№	Шт.			EAN
00910000282	910-M	89	8380	1	020762
00910000382	910-AF	89	9910	1	020779

Код	№	Шт.	Состав			EAN
01002910282	1002-910-M	90	1002-100	13820	1	021349
01002910382	1002-910-AF	90	1002-100	15350	1	021356

Содержание









★ = 910-M ☆ = 910-AF

Шт.	Изделия	№	M	AF	Размер
8		350 CP	★		MM 6 x 7 8 x 9 10 x 11 12 x 13 14 x 15 16 x 17 18 x 19 20 x 22 ☆ AF 1/4 x 5/16 3/8 x 7/16 1/2 x 9/16 5/8 x 11/16 3/4 x 25/32 13/16 x 7/8 15/16 x 1 1.1/16 x 1.1/4
1 (11)		370 N	★		MM 4 4,5 5 5,5 6 6,5 7 7,5 ☆ AF 3/16 7/32 1/4 9/32 5/16 11/32 3/8 7/16
8		475 CP	★		MM 6 x 7 8 x 9 10 x 11 12 x 13 14 x 15 16 x 17 18 x 19 20 x 22 ☆ AF 1/4 x 5/16 3/8 x 7/16 1/2 x 9/16 5/8 x 11/16 3/4 x 25/32 13/16 x 7/8 15/16 x 1 1.1/16 x 1.1/4
18		50-12 CPP	★		MM 12 13 14 15 16 17 18 19 20 21 22 23 24 26 27 28 30 32
18				☆	AF 3/8 7/16 1/2 9/16 19/32 5/8 11/16 3/4 25/32 13/16 7/8 15/16 31/32 1 1.1/16 1.1/8 1.3/16 1.1/4
1		50-00-1 CP	★	☆	270 mm
1		50-03 CPP	★	☆	300 mm
1		50-19-1	★		MM 20,8 ☆ AF 13/16
1		50-05 CPP	★	☆	250 mm
1		300 CP	★	☆	240 mm
1		1200 CPD	★	☆	180 mm
1		1208 CPD	★	☆	200 mm
1		1212 CPD	★	☆	160 mm
1 (8)		K 1340-8 B	★		MM 2 2,5 3 4 5 6 8 10 ☆ AF 1/16 5/64 3/32 1/8 5/32 3/16 7/32 1/4
2		1411 C	★	☆	PH 1 2
1		1435 C	★	☆	100 x 3 mm
1		1445 C	★	☆	25 x 6,5 mm
2		1437 C	★	☆	100 x 5,5 150 x 8
1		1483 N	★	☆	125 x 5,5 mm
1		1520 LS	★		300 g

Продолжение:

910 Авторемонт и техобслуживание

Наборы для автосервиса

Содержание					★ = 910-M	☆ = 910-AF
Шт.	Изделия	№	M	AF	Размер	
1		1522 AS		☆	3/4 lb.	
1		1555 LS	★	☆	150 x 18 mm	
1		1560 LS	★	☆	150 x 6 mm	
1		1570 LS	★	☆	120 x 3 mm	
1		1575 LS	★	☆	120 x 4 mm	
1		1675 ST + 1681-5 ST	★	☆	250 mm	
1		1679 ST + 1681-3 ST	★	☆	200 mm	
6		1686-1 B	★	☆	150 mm	
1 (6)		1689 B	★	☆	150 mm ● ▲ ■ □	
1		1759 ST	★	☆	150 mm	
1		1814-2 P/N 1814-12 P/N	★	☆	13 щупов 0,05 – 1,0 mm 13 щупов .002 – .035"	

Шкаф для инструментов

1101-911



Шкаф для инструментов HEYCO 1101 комплектуется только определенным набором инструментов HEYCO 911.



Код	№	Шт.			EAN
00911000282	911-M	113	16900	1	020786
00911000382	911-AF	113	17480	1	020793

Код	№	Шт.	Состав			EAN
01101911282	1101-911-M	114	-	37900	1	021776
			1101			
01101911382	1101-911-AF	114	-	38480	1	021783
			1101			

Содержание					★ = 911-M	☆ = 911-AF
Шт.	Изделия	№	M	AF	Размер	
12		350 CP	★		MM 6 x 7 8 x 9 10 x 11 12 x 13 14 x 15 16 x 17 18 x 19 20 x 22 21 x 23 24 x 27 25 x 28 30 x 32	
				☆	AF 1/4 x 5/16 3/8 x 7/16 1/2 x 9/16 19/32 x 11/16 5/8 x 11/16 5/8 x 3/4 3/4 x 25/32 13/16 x 7/8 7/8 x 15/16 15/16 x 1 1 x 1.1/8 1.1/16 x 1.1/4	
1 (11)		370 N	★		MM 4 4,5 5 5,5 6 6,5 7 7,5	
				☆	AF 3/16 7/32 1/4 9/32 5/16 11/32 3/8 7/16	
12		475 CP	★		MM 6 x 7 8 x 9 10 x 11 12 x 13 14 x 15 16 x 17 18 x 19 20 x 22 21 x 23 24 x 27 25 x 28 30 x 32	
				☆	AF 1/4 x 5/16 3/8 x 7/16 1/2 x 9/16 5/8 x 11/16 5/8 x 3/4 3/4 x 25/32 3/4 x 7/8 13/16 x 7/8 7/8 x 15/16 15/16 x 1 1 x 1.1/8 1.1/16 x 1.1/4	
2		390 CP			160 mm 205 mm	
18		50-12 CPP	★		MM 12 13 14 15 16 17 18 19 20 21 22 23 24 26 27 28 30 32	
				☆	AF 3/8 7/16 1/2 9/16 19/32 5/8 11/16 3/4 25/32 13/16 15/16 31/32 1 1.1/16 1.1/8 1.3/16 1.1/4	
1		50-00-1 CP	★	☆	270 mm	
1		50-03 CPP	★	☆	300 mm	
1		50-04 CPP	★	☆	125 mm	
1		50-05 CPP	★	☆	250 mm	
1		50-06 CPP	★	☆	80 mm	
1		50-19-1	★		MM 20,8	
				☆	AF 13/16	
1		600-10 CP	★	☆	MM/AF 17 x 13/16 x 19 x 22 mm	
1		300 CP	★	☆	240 mm	
1		320 CP	★	☆	200 mm	
1		1200 CPD	★	☆	180 mm	
1		1208 CPD	★	☆	200 mm	
1		1212 CPD	★	☆	160 mm	
1		1215 CPD	★	☆	160 mm	
1		1280 N	★	☆	250 mm	

Продолжение:

911 Авторемонт и техобслуживание

Шкаф для инструментов



Содержание					★ = 911-M	☆ = 911-AF
Шт.	Изделия	№	M	AF	Размер	
1 (8)		K 1340-8 B	★	☆	MM 2 2,5 3 4 5 6 8 10 AF 1/16 5/64 3/32 1/8 5/32 3/16 7/32 1/4	
3		1411 C	★	☆	PH 1 2 3	
1		1435 C	★	☆	100 x 3 mm	
1		1445 C	★	☆	25 x 6,5 mm	
3		1437 C	★	☆	100 x 5,5 150 x 8 200 x 12 mm	
1		1483 N	★	☆	125 x 5,5 mm	
2		1500 C	★	☆	500 mm	
1		1520 LS	★		300 g	
1		1522 AS		☆	3/4 lb.	
1		2165 ST	★	☆	ø 32 mm	
1		1555 LS	★	☆	150 x 18 mm	
1		1560 LS	★	☆	150 x 6 mm	
1		1570 LS	★	☆	120 x 3 mm	
1		1575 LS	★	☆	120 x 4 mm	
1		1675 ST + 1681-5 ST	★	☆	250 mm	
1		1676 ST + 1681-5 ST	★	☆	250 mm	
1		1677 ST + 1681-3 ST	★	☆	200 mm	
1		1679 ST + 1681-3 ST	★	☆	200 mm	
6		1686-1 B	★	☆	150 mm	
1 (6)		1689 B	★	☆	150 mm ● ▲ ■ □	
1		1759 ST	★	☆	150 mm	
1		1782-2 ST	★	☆	250 ccm	
1		1814-2 P/N 1814-12 P/N	★	☆	13 щупов 0,05 – 1,0 mm 13 щупов .002 – .035"	

Ремонт и обслуживание



Код	№	Шт.			EAN
00933000282	933-M	110	25310	1	021028
00933000382	933-AF	108	26550	1	021035

Код	№	Шт.	Состав			EAN
01128933282	1128-933-M	111		80300	1	142570
01128933382	1128-933-AF	109	-	81550	1	142587
			1128			
01135933282	1135-933-M	111		46310	1	022360
01135933382	1135-933-AF	109	-	47550	1	022377
			113			
01140933282	1140-933-M	111		46310	1	022421
01140933382	1140-933-AF	109	-	47550	1	022438
			1140			

Содержание						★ = 933-M	☆ = 933-AF
Шт.	Изделия	№	M	AF	Размер		
7		350 CP	★	☆	MM 6x7 8x9 10x11 12x13 14x15 16x17 18x19 AF 1/4 x 5/16 3/8 x 7/16 1/2 x 9/16 5/8 x 11/16 3/4 x 25/32 13/16 x 7/8 15/16 x 1		
10		400 CP	★	☆	MM 8 9 10 11 12 13 14 17 19 22 AF 5/16 3/8 7/16 1/2 9/16 5/8 11/16 3/4 13/16 7/8		
11		475 CP	★	☆	MM 6x7 8x9 10x11 12x13 14x15 16x17 18x19 21x23 22x24 25x28 27x30mm AF 1/4 x 5/16 3/8 x 7/16 1/2 x 9/16 5/8 x 11/16 5/8 x 3/4 3/4 x 25/32 3/4 x 7/8 13/16 x 7/8 7/8 x 15/16 15/16 x 1 1 x 1.1/8		
18		50-12 CPP	★		MM 8 9 10 11 12 13 14 15 16 17 18 19 21 22 23 24 26 27		
16				☆	AF 3/8 7/16 1/2 9/16 19/32 5/8 11/16 3/4 25/32 13/16 7/8 15/16 1 1.1/16 1.1/8 1.1/4		
1		50-00-7 CP	★	☆	270 mm		
1		50-03 CPP	★	☆	300 mm		
1		50-04 CPP	★	☆	125 mm		
1		50-05 CPP	★	☆	250 mm		
1		50-06 CPP	★	☆	80 mm		
9		100-12 C	★		MM 30 32 33 36 38 41 46 50 55 AF 1.1/4 1.5/16 1.7/16 1.1/2 1.5/8 1.11/16 1.3/4 1.7/8 2		
1		100-00-5 C	★	☆	165 mm		
1		100-03-5 C	★	☆	59 mm		
1		100-03-6 C	★	☆	470 mm		
1		100-04 C	★	☆	200 mm		
1		315 CP	★	☆	240 mm		
1		50-19-1	★		MM 20,8		
				☆	AF 13/16		

Продолжение:

933 Строительная, грузовая и сельскохозяйственная техника

Ремонт и обслуживание



Содержание					★ = 933-M	☆ = 933-AF
Шт.	Изделия	№	M	AF	Размер	
1		1200 CPD	★	☆	180 mm	
1		1208 CPD	★	☆	200 mm	
1		1212 CPD	★	☆	160 mm	
1		1231 N	★	☆	340 mm	
1		1250 CPD	★	☆	175 mm	
1		1255 CPD	★	☆	180 mm	
1		1280 N	★	☆	250 mm	
1		1327 C	★	☆	для диаметра до 240 мм 280 мм	
9		1340 B	★	☆	MM 6 7 8 9 10 12 14 17 19 AF 1/4 9/32 5/16 3/8 7/16 1/2 9/16 5/8 3/4	
3		1411 C	★	☆	PH 1 2 3	
1		1419 MS	★	☆	6 – 24 V	
1		1436 CI	★	☆	75 x 3 mm	
3		1437 C	★	☆	100 x 5,5 150 x 8 200 x 12 mm	
2		1500 C	★	☆	600 mm	
2		1520 LS	★		300 g 1000 g	
2		1522 AS		☆	3/4 lb. 2 lbs.	
1		2165 ST	★	☆	ø 35 mm	
2		1555 LS	★	☆	125 x 16 200 x 25 mm	
3		1565 LS	★	☆	150 x 4 150 x 6 150 x 8 mm	
1		1575 LS	★	☆	150 x 5 mm	
1		1610 C/CL	★	☆	450 mm	
1		1662 LS	★	☆	200 mm	
1		1675 ST + 1681-5	★	☆	250 mm	
1		1679 ST + 1681-3	★	☆	200 mm	
1		1755 ST	★	☆	295 mm – 4 ряда	
1		1782-2 ST	★	☆	250 ccm	
1		1814-3 P/N 1814-12 P/N	★	☆	18 щупов 0,05 – 1,0 mm 13 щупов .002 – .035"	
1		1920 ST	★	☆	10 m	

Большой набор для механики



Код	№	Шт.			EAN
00942000282	942-M	140	20140	1	021134
00942000382	942-AF	135	20200	1	021141

Код	№	Шт.	Состав			EAN
01128942282	1128-942-M	141		75150	1	142648
01128942382	1128-942-AF	136	-	75200	1	142631
			1128			
01140942282	1140-942-M	141		41140	1	022445
01140942382	1140-942-AF	136	-	41200	1	022452
			1140			

Содержание ★ = 942-M ☆ = 942-AF

Шт.	Изделия	№	M	AF	Размер
12		350 CP	★		MM 6 x 7 8 x 9 10 x 11 12 x 13 14 x 15 16 x 17 18 x 19 20 x 22 21 x 23 24 x 27 25 x 28 30 x 32 ☆ AF 1/4 x 5/16 3/8 x 7/16 1/2 x 9/16 19/32 x 11/16 5/8 x 11/16 5/8 x 3/4 3/4 x 25/32 13/16 x 7/8 7/8 x 15/16 15/16 x 1 1 x 1.1/8 1.1/16 x 1.1/4
12	"	475 CP	★		MM 6 x 7 8 x 9 10 x 11 12 x 13 14 x 15 16 x 17 18 x 19 20 x 22 21 x 23 24 x 27 25 x 28 30 x 32 ☆ AF 1/4 x 5/16 3/8 x 7/16 1/2 x 9/16 5/8 x 11/16 5/8 x 3/4 3/4 x 25/32 3/4 x 7/8 13/16 x 7/8 7/8 x 15/16 15/16 x 1 1 x 1.1/8 1.1/16 x 1.1/4
1	"	390 CP	★	☆	205 mm
1	"	27-3010-M CPP			1/4" □ набор с торцовыми головками
(17)	"	27-4010-AF CPP			MM 4-13 1/4" □ набор с торцовыми головками AF 1/8-9/16
23	"	50-12 CPP	★		MM 8 9 10 11 12 13 14 15 16 17 18 19 20 21 22 23 24 26 27 28 29 30 32
18	"			☆	AF 3/8 7/16 1/2 9/16 19/32 5/8 11/16 3/4 25/32 13/16 7/8 15/16 31/32 1 1.1/16 1.1/8 1.3/16 1.1/4
1		50-00-7 CP	★	☆	270 mm
1	"	50-02 CPP	★	☆	405 mm
1	"	50-03 CPP	★	☆	300 mm
1	"	50-04 CPP	★	☆	125 mm
1	"	50-05 CPP	★	☆	250 mm
1	"	50-06 CPP	★	☆	80 mm
1	"	50-08 CPP	★	☆	375 mm
1	"	50-19-1 CP	★		MM 20,8 ☆ AF 13/16
1	"	300 CPI	★	☆	240 mm
1	"	1200 CPI	★	☆	180 mm
1	"	1206 CPI	★	☆	160 mm
1	"	1207 CPI	★	☆	160 mm
1	"	1212 CPI	★	☆	160 mm
1		1280 N	★	☆	250 mm
1		1250 CPD	★	☆	175 mm



Продолжение:

942 Механика, промышленность и техобслуживание

Большой набор для механики



Содержание				★ = 942-M	☆ = 942AF
Шт.	Изделия	№	M	AF	Размер
1		1255 CPD	★	☆	180 mm
1 (8)		K 1340-8 B	★	☆	MM 2 2,5 3 4 5 6 8 10 AF 1/16 5/64 3/32 1/8 5/32 3/16 7/32 1/4
2		1411 C	★	☆	PH № 1 2
2		1412 C	★	☆	PZ № 1 2
3		1436 CI	★	☆	75 x 3 100 x 3 125 x 4 mm
4		1437 C	★	☆	100 x 5,5 125 x 6,5 150 x 8 200 x 12 mm
1 (5)		1491 ST	★	☆	M 3 – 18 1/8 – 3/4"
1		1494-2 CPP	★	☆	1800 g
1		1520 LS	★		300 g
1		1522 AS		☆	1/2 lb.
1		2165 ST	★	☆	∅ 32 mm
2		1555 LS	★	☆	150 x 18 200 x 25 mm
4		1565 LS	★	☆	150 x 2 150 x 4 150 x 6 150 x 8 mm
3		1570 LS	★	☆	120 x 4 120 x 6 120 x 8 mm
1		1575 LS	★	☆	120 x 4 mm
1		1610 C/CL	★	☆	450 mm
1		1656 Z	★	☆	145 mm
1		1668 ST	★	☆	90/200 mm
1		1670 ZCG	★	☆	M 5 – 27 5/16 – 1.1/2" UNF (NF)
1		1675 ST + 1681-5	★	☆	250 mm
1		1676 ST + 1681-5 ST	★	☆	250 mm
1		1677 ST + 1681-3 ST	★	☆	200 mm
1		1678 ST + 1681-3	★	☆	200 mm
1		1679 ST + 1681-3	★	☆	200 mm
2		1686-1 B	★	☆	150 mm
1		1754 ST	★	☆	260 mm
1		1755 ST	★	☆	290 mm – 3 ряда
1		1782-2 ST	★	☆	125 ccm
1		1806 C	★	☆	140 mm / 5.1/2"
1		1814-3 P/N 1814-12 P/N	★	☆	18 щупов 0,05 – 1,0 mm 13 щупов .002 – .035"
1		1836 ST	★	☆	300 mm / 12"
1		1839-2 ST	★	☆	3 m / 118"
1		1920 ST	★	☆	10 m
1		HEYNEN No.103	★	☆	400 mm

Промышленность и техобслуживание



Код	№	Шт.			EAN
00943000282	943-M	165	30350	1	021158
00943000382	943-AF	156	33290	1	021165

Код	№	Шт.	Состав			EAN
01128943282	1128-943-M	166		85827	1	346985
01128943382	1128-943-AF	157		88688	1	346992
			1128			
01140943282	1140-943-M	166		51350	1	022469
01140943382	1140-943-AF	157		54290	1	022476
			1140			

Содержание ★ = 943-M ☆ = 943-AF

Шт.	Изделия	№	M	AF	Размер
7		350 CP	★		MM 6 x 7 8 x 9 10 x 11 12 x 13 14 x 15 16 x 17 18 x 19 ☆ AF 1/4 x 5/16 3/8 x 7/16 1/2 x 9/16 5/8 x 11/16 3/4 x 25/32 13/16 x 7/8 15/16 x 1
24		400 CP	★		MM 6 7 8 9 10 11 12 13 14 15 16 17 18 19 21 22 23 24 26 27 28 29 30 32
20			☆		AF 1/4 5/16 3/8 7/16 1/2 9/16 5/8 11/16 3/4 13/16 7/8 15/16 1 1.1/16 1.1/8 1.1/4 1.5/16 1.3/8 1.1/2 1.5/8
7		475 CP	★		MM 6 x 7 8 x 9 10 x 11 12 x 13 14 x 15 16 x 17 18 x 19 ☆ AF 1/4 x 5/16 3/8 x 7/16 1/2 x 9/16 5/8 x 11/16 3/4 x 25/32 13/16 x 7/8 15/16 x 1
1		390 CP	★	☆	205 mm
1		27-3010-M CPP			1/4" □ набор с торцовыми головками
(17)		27-4010-AF CPP			MM 4-13 1/4" □ набор с торцовыми головками
23		50-12 CPP	★		MM 8 9 10 11 12 13 14 15 16 17 18 19 20 21 22 23 24 26 27 28 29 30 32
18			☆		AF 3/8 7/16 1/2 9/16 19/32 5/8 11/16 3/4 25/32 13/16 7/8 15/16 31/32 1 1.1/16 1.1/8 1.3/16 1.1/4
1		50-19-1 CP	★		MM 20,8
			☆		AF 13/16
1		50-00-7 CP	★	☆	270 mm
1		50-02 CPP	★	☆	405 mm
1		50-03 CPP	★	☆	300 mm
1		50-04 CPP	★	☆	125 mm
1		50-05 CPP	★	☆	250 mm
1		50-06 CPP	★	☆	80 mm
1		50-08 CPP	★	☆	375 mm
11		100-12 C	★		MM 27 29 30 32 33 36 38 41 46 50 55 ☆ AF 1.1/16 1.1/8 1.1/4 1.5/16 1.7/16 1.1/2 1.5/8 1.11/16 1.3/4 1.7/8 2
1		100-00-5 C	★	☆	165 mm
1		100-03-5 C	★	☆	59 mm

Продолжение:

943 Механика, промышленность и техобслуживание

Промышленность и техобслуживание



Содержание					★ = 943-M	☆ = 943-AF
Шт.	Изделия	№	M	AF	Размер	
1		100-03-6 C	★	☆	470 mm	
1		100-04 C	★	☆	200 mm	
1		100-05 C	★	☆	400 mm	
1		100-06 C	★	☆	110 mm	
1		300 CPI	★	☆	240 mm	
1		1200 CPI	★	☆	180 mm	
1		1206 CPI	★	☆	160 mm	
1		1207 CPI	★	☆	160 mm	
1		1212 CPI	★	☆	160 mm	
1		1280 N	★	☆	250 mm	
1		K 1340-8 B	★		MM 2 2,5 3 4 5 6 8 10	
(8)			☆		AF 1/16 5/64 3/32 1/8 5/32 3/16 7/32 1/4	
4		1411 C	★	☆	PH 1 2 3 4	
2		1412 C	★	☆	PZ 1 2	
2		1436 CI	★	☆	75 x 3 125 x 4 mm	
3		1437 C	★	☆	100 x 5,5 150 x 8 200 x 12 mm	
1		1491 ST	★		M 3 – 18	
(5)			☆		1/8 – 3/4"	
1		1494-2 CPP	★	☆	1800 g	
2		1520 LS	★		300 g 800 g	
2		1522 AS		☆	1/2 lb. 1.1/2 lbs.	
1		2165 ST	★	☆	∅ 32 mm	
1		1555 LS	★	☆	200 x 25 mm	
1		1560 LS	★	☆	200 x 8 mm	
4		1565 LS	★	☆	150 x 2 150 x 4 150 x 6 150 x 8 mm	
1			★	☆	150 x 5 mm	
1		1610 C/CL	★	☆	450 mm	
1		1656 Z	★	☆	145 mm	
1		1668 ST	★	☆	90/200 mm	
1		1670 ZCG	★		M 5 – 27	
			☆		5/16 – 1.1/2" UNF (NF)	
1		1675 ST + 1681-5	★	☆	250 mm	
1		1676 ST + 1681-5 ST	★	☆	250 mm	
1		1677 ST + 1681-3 ST	★	☆	200 mm	
1		1679 ST + 1681-3	★	☆	200 mm	
2		1686-1 B	★	☆	150 mm	
1		1754 ST	★	☆	260 mm	
1		1755 ST	★	☆	290 mm – 3 ряда	
1		1782-2 ST	★	☆	250 ccm	
1		1806 C	★	☆	140 mm / 5.1/2"	
1		1814-3 P/N 1814-12 P/N	★		18 щупов 0,05 – 1,0 mm	
			☆		13 щупов .002 – .035"	
1		1836 ST	★	☆	300 mm / 12"	
1		1839-2 ST	★	☆	3 m / 118"	
1		1842 B	★	☆	250 mm	
1		1920 ST	★	☆	10 m	

Мировая новинка

Первая тележка для инструментов с дисковым тормозом и надежной системой блокировки двух колес

HEYCO



Новая серия тележек-мастерских



1127-1

Тележка „INTELLIGENT TOOLS“

- автоматическая система блокировки колес
- автоматический доводчик ящиков
- рабочая поверхность из качественной древесины



1127-2

Тележка „PROFESSIONAL“

- 2 поворотных колеса с блокировкой
- автоматический доводчик ящиков
- рабочая поверхность из качественной древесины



1127-3

Тележка „BASIC“

- 2 поворотных колеса с блокировкой
- рабочая поверхность из пластика ABS

Сочетание рабочего пространства, безопасности и эргономичности

Первая в мире тележка-мастерская с автоматическим доводчиком ящиков и надежной системой блокировки двух колес с механизмом включения/отключения.



Мировая новинка
Первая тележка для инструментов с дисковым тормозом и надежной системой блокировки двух колес
HEYCO

Размеры: около 1080 x 1050 x 610 мм из листовой стали
Корпус черный, ящики черные
Рабочая поверхность деревянная. Размеры: около 1000 x 560 x 30 мм
2 отдельных цилиндрических замка для передних и боковых ящиков

- 1 11 выдвижных ящиков
 - 2 6 ящиков около 570 x 420 x 45 мм
 - 3 1 ящик около 570 x 420 x 105 мм
 - 4 1 ящик около 570 x 420 x 165 мм
 - 5 1 ящик около 425 x 125 x 255 мм
 - 6 1 ящик около 425 x 125 x 420 мм
 - 7 1 ящик около 470 x 360 x 50 мм
- 2 поворотных колеса
2 неповоротных колеса
нагрузка до 30 кг на 1 ящик
вес пустой тележки ок.110 кг

Зарегистрированный промышленный образец

- A+E Шины полного выдвижения на подшипниковых опорах для полной нагрузки, с мягким доводчиком
- B Оптимальное использование рабочих объемов благодаря вертикальному расположению ящиков для инструментов и принадлежностей. Идеально подходит для хранения банок и бутылок.
- C Алюминиевые диски с низкопрофильным резиновым ободом. Надежная система блокировки двух колес. Два тормозных диска с автоматическим включением для надежной установки тележки на неровной поверхности.
- D Поперечная ручка из высококачественного авиационного алюминия.
- C+G Стабильная ручка с встроенным механизмом Старт/Стоп для простого использования стояночного тормоза. При отпускании ручки автоматически срабатывает блокировка колес.
- H Два отделения со своими замками для надежного хранения ценных контрольно-измерительных приборов.

1127-1 Тележка „INTELLIGENT TOOLS“, без инструментов



- автоматическая блокировка колес
- автоматический доводчик ящиков
- рабочая поверхность из качественной древесины

Код	Размер	 g		EAN
01127010020	1080 x 1050 x 610 mm	55000	1	373004

1127-2 Тележка „PROFESSIONAL“, без инструментов



- 2 поворотных колеса с автоматической блокировкой
- автоматический доводчик ящиков
- рабочая поверхность из качественной древесины

Код	Размер	 g		EAN
01127020020	1080 x 1050 x 610 mm	55000	1	375893

1127-3 Тележка „BASIC“, без инструментов



- 2 поворотных колеса с автоматической блокировкой
- рабочая поверхность из пластика ABS

Код	Размер	 g		EAN
01127030020	1080 x 1050 x 610 mm	55000	1	375886

FORMEL plus

тележки-мастерские



- ① Размеры: около 890 x 490 x 865 мм
 - из листовой стали
 - Корпус серый, ящики серые (порошковое покрытие)
 - Рабочая поверхность с рифленным резиновым коврик.
 - 2 цилиндрических замка отдельно для передних и боковых ящиков
 - вес пустой тележки 55 кг
- ② 6 ящиков, выдвигаются на обе стороны (подшипниковая опора)
 - 3 ящика: 566 x 417 x 55 мм
 - 2 ящика: 566 x 417 x 72 мм
 - 1 ящик : 566 x 417 x 177 мм
 - 2 ящика торцевых: 307 x 358 x 84 мм
- ③ Ручка пропиленовая, черная
- ④ Дополнительные отделения на боковых стенках
- ⑤ 2 поворотных колеса – 100 мм
(1 колесо с блокировкой)
2 неповоротных колеса – 125 мм
- ⑥ Нагрузка 15 кг на один ящик
• нагрузка не более 280 кг

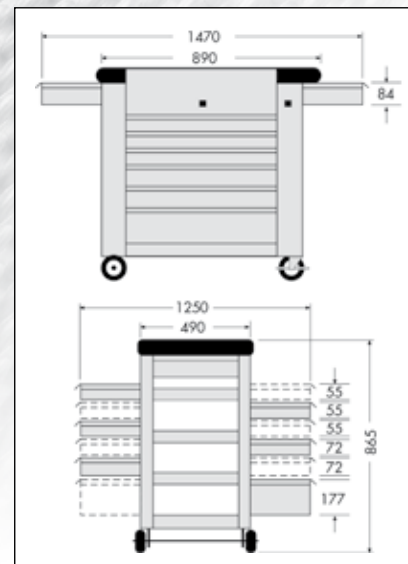

1128 Тележка-мастерская



HEYCO
Jewel plus

L = лакированная

из листовой стали
6 ящиков, выдвигаются на обе стороны, 2 ящика с торцов, большая рабочая поверхность с резиновым ковриком, 2 цилиндрических замка отдельно для боковых и торцевых ящиков, ручка, дополнительные отделения с торцов, 4 колеса, в т.ч. - 2 поворотных, с блокировкой

Код	Размер	 g		EAN
01128010020	890 x 490 x 865 mm	55000	1	129373

1129 Тележка „ECONOMY“



L = лакированная

из листовой стали
7 выдвижных ящиков на подшипниковых опорах, 2 нижних ящика с большими отделениями, 4 колеса, в т.ч. - 2 поворотных, с блокировкой

Код	Размер		EAN
01129010020	600 x 440 x 950 mm	1	326611

1128-8-5 1128-8-9 Защитный чехол



для тележек HEYCO 1128/1129

Код	Размер	для HEYCO №		EAN
01128801500	940 x 500 x 730 mm	1128	1	342017
01129801500	730 x 500 x 840 mm	1129	1	342000

1129-8-1 - 1129-8-8

Принадлежности для HEYCO № 1129

1129-8-1

Контейнер для бумаги



1129-8-2

Контейнер для бумажных рулонов



1129-8-3

(1129-8-4)

Комплект разделительных планок



1129-8-5

Комплект разделительных ячеек



1129-8-6

(1129-8-7)
Контейнер



1129-8-8

контейнер для банок



1129-8-12

Комплект контейнеров для бумаги

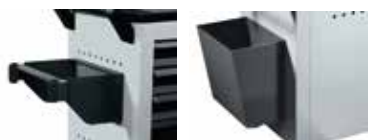

Код	№	Размер		EAN
91129800120	1129-8-1	300 x 250 x 300 mm	1	328943
91129800220	1129-8-2	300 x 200 x 250 mm	1	328936
91129800360	1129-8-3	348 x 60 mm	1	327274
91129800460	1129-8-4	348 x 100 mm	1	328912
91129800560	1129-8-5	348 x 100 x 60 mm	1	328882
91129800620	1129-8-6	220 x 60 x 80 mm	1	328929
91129800720	1129-8-7	300 x 60 x 80 mm	1	328899
91129800820	1129-8-8	160 x 300 x 10 mm	1	328905
91129801220	1129-8-12	1129-8-1 + 1129-8-2	1	330533

Подбор модулей для больших ящиков тележки 1128

Примеры



Модуль из пластика ABS для тележки, в упаковке

345 x 175 x 35 mm



крышка

модуль

нижняя крышка

• модуль в нижней крышке, вместо крышки - термоусадочная пленка

1128-8-5 1128-8-9 Принадлежности

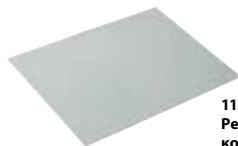

1128-8-9*
Резиновый коврик

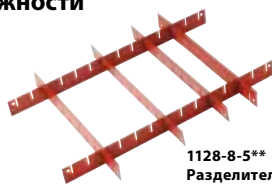

1128-8-5**
Разделительные планки

Код	Размер	Для HEYCO №		EAN
01128800200*	562 x 416 x 2 mm	1128	1	157307
01128110200**	45 mm hoch	1128	1	172041

E 970-3 Модульный лоток

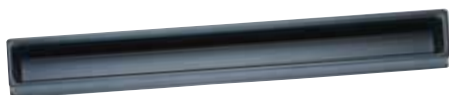

пластик ABS
ST = стандартный

Код	Размер			EAN
00970000300	560 x 65 x 36	85	1	129434

1128-8 Набор инструментов для тележки



Код	единиц в наборе	Модули			EAN
01128000800	57	8	64000	1	130027

Содержание

Шт.	Модуль	968-8 990-4	973-8 991-8	985-0010 992-4
6	Модуль			
2	Модуль	E 970-3		
1	Модуль	1128		

960-7 - 995-8 Модули

960-7 Г-образные отвертки в наборе под внутренний шестигранник



хромованадиевая сталь
С = хромированные

Код	единиц в наборе	g		EAN
00960001080	7	810	1	141337

Содержание			
Шт.	Изделия	№	Размер
7		1337	ММ 2,5 3 4 5 6 8 10

961-7 Г-образные отвертки в наборе под внутренний Torx®



хромованадиевая сталь
С = хромированные

Код	единиц в наборе	g		EAN
00961001080	7	590	1	141351

Содержание			
Шт.	Изделия	№	Размер
7		1347	T 10 15 20 25 27 30 40

965-9 Торцовые ключи двусторонние в наборах



Хромованадиевая сталь
СР = хромированные,
полированные головки

Код	единиц в наборе	g		EAN
00965000280	9	1580	1	158939

Содержание			
Шт.	Изделия	№	Размер
9		530	ММ 6 x 7 8 x 9 10 x 11 12 x 13 14 x 15 16 x 17 18 x 19 20 x 22
1		1360	Ø 3,2 – 12 mm x 280 mm

968-8 Рожковые ключи двусторонние в наборах



Хромованадиевая сталь
СР = хромированные,
полированные головки



Код	единиц в наборе	g		EAN
00968000282	8	950	1	141320

Содержание			
Шт.	Изделия	№	Размер
8		350	ММ 6 x 7 8 x 9 10 x 11 12 x 13 14 x 15 16 x 17 18 x 19 20 x 22

969-10 Рожковые ключи двусторонние в наборах



Хромованадиевая сталь
CP = хромированные,
полированные головки



Код	единиц в наборе			EAN
00969000282	10	1560	1	141313

Содержание			
Шт.	Изделия	№	Размер
10		350	MM 6 x 7 8 x 9 10 x 11 12 x 13 14 x 15 16 x 17 18 x 19 20 x 22 21 x 24 27 x 30

970-10 Рожковые ключи двусторонние в наборах



Хромованадиевая сталь
CP = хромированные,
полированные головки



Код	единиц в наборе			EAN
00970000282	10	1785	1	120738

Содержание			
Шт.	Изделия	№	Размер
10		350	MM 6 x 7 8 x 9 10 x 11 12 x 13 14 x 15 16 x 17 18 x 19 20 x 22 24 x 26 30 x 32

971-17 Комбинированные гаечные ключи в наборах



Хромованадиевая сталь
CP = хромированные, полированные головки
• Модуль без крышки, закрыт термоусадочной пленкой

Код	единиц в наборе			EAN
00971000282	17	1940	1	120745



Содержание			
Шт.	Изделия	№	Размер
14		400	MM 6 7 8 9 10 11 12 13 14 15 16 17 18 19 21 22 24

972-14 Комбинированные гаечные ключи в наборах



Хромованадиевая сталь
CP = хромированные, полированные головки
• Модуль без крышки, закрыт термоусадочной пленкой

HEYCO
maxline

Код	единиц в наборе			EAN
00972000283	14	2680	1	120752

Содержание			
Шт.	Изделия	№	Размер
14		410	MM 10 11 12 13 14 15 16 17 18 19 20 21 22 24

973-8 Накладные ключи двусторонние в наборе



хромованадиевая сталь
 CP = хромированные, полированные головки

Код	единиц в наборе			EAN
00973000282	8	1460	1	120769

Содержание			
Шт.	Изделия	№	Размер
8		475	MM 6 x 7 8 x 9 10 x 11 12 x 13 14 x 15 16 x 17 18 x 19 20 x 22

975-3010 Наборы с торцовыми ключами



хромованадиевая сталь
 CPP = хромированные, полностью полированные



Код	единиц в наборе			EAN
00975301083	38	1120	1	120776

Содержание			
Шт.	Изделия	№	Размер
13		25-6	MM 4 4,5 5 5,5 6 7 8 9 10 11 12 13 14
1		25-00-10	140 mm
1		25-03	114 mm
1		25-04	55 mm
1		25-05-1	150 mm
1		25-06	35 mm
1		25-08	145 mm
3		25-30	4 x 0,8 5,5 x 1,0 8 x 1,2 mm
5		25-31	MM 3 4 5 6 8
2		25-32	PH № 1 2
9		HP 1340-9	MM 1,5 2 2,5 3 4 5 6 8 10

980-14 Отверточные насадки в наборе



корпус = хромованадиевая сталь
 CPP = хромированные, полностью полированные
 биты = специальная сталь
 Ph = фосфатированные

Код	единиц в наборе			EAN
00980000083	14	1385	1	141344

Содержание			
Шт.	Изделия	№	Размер
5		50-31	MM 4 x 52 mm 5 x 52 mm 6 x 52 mm 8 x 52 mm 10 x 52 mm
4		50-33	M6 x 52 mm M8 x 100 mm M10 x 120 mm M12 x 100 mm
5		50-36	T 25 x 55 mm T 27 x 55 mm T 30 x 55 mm T 40 x 55 mm T 45 x 55 mm

984-3800

Универсальный набор торцовых головок



хром-молибден (42 Cr Mo4)
 особо тонкостенные
 PH = фосфатированные

Код	единиц в наборе			EAN
00984380036	23	3035	1	129694

Содержание			
Шт.	Изделия	№	Размер
15		3800	MM 10 11 12 13 14 15 16 17 18 19 20 21 22 23 24
4		3800-19	MM 17 19 21 22
		3804-25	
		3804-50	
		3805-50	
		3806-10	

985-0010 985-3010

Наборы с торцовыми головками



хромованадиевая сталь
CPR = хромированные, полностью
полированные

VARICAT

Код	№	ед. в наборе			EAN
00985001083	985-0010	23	3460	1	120783

Содержание

Шт.	Изделия	№	Размер
17		50-12	MM 10 11 12 13 14 15 16 17 18 19 21 22 23 24 27 30 32
1		50-00-10	275 mm
1		50-03	300 mm
1		50-04-1	75 mm
1		50-04	125 mm
1		50-05	250 mm
1		50-06	80 mm

Код	№	ед. в наборе			EAN
00985301083	985-3010	23	3520	1	120790

аналогично 985-0010, только

Шт.	Изделия	№	Размер
1		50-6	MM 10 11 12 13 14 15 16 17 18 19 21 22 23 24 27 30 32

990-4 Набор инструментов



CPI = хромированные, полированные головки, *formel plus* пластиковые
чехлы на ручках нескользящие

Код	единиц в наборе			EAN
00990001086	4	1180	1	120806

Содержание

Шт.	Изделия	№	Размер
1		1200 CPI	180 mm
1		1208 CPI	200 mm
1		1213 CPI	160 mm
1		1220 CPI	160 mm

990-4-1 Набор электроизолированных инструментов



CPV = хромированные, полированные головки, изолированные чехлы
IEC 900/DIN EN 60900/VDE 0682 часть 201



Код	единиц в наборе			EAN
00990002088	4	1200	1	120813

Содержание

Шт.	Изделия	№	Размер
1		1200 VDE	180 mm
1		1208 VDE	200 mm
1		1213 VDE	160 mm
1		1220 VDE	160 mm

991-7 Наборы отверток с двухкомпонентными ручками



хромованадиевая сталь
C = хромированные

Код	единиц в наборе			EAN
00991001580	7	885	1	167535

Содержание

Шт.	Изделия	№	Размер
2		4511 C	PH №1 2
3		4530 C	5,5 x 100 mm 6,5 x 125 mm 8 x 150 mm
2		4535 C	3 x 75 mm 4 x 125 mm

991-8 Наборы отверток



хромованадиевая сталь
С = хромированные

Код	единиц в наборе			EAN
00991001080	8	820	1	120820

Содержание			
Шт.	Изделия	№	Размер
4		1411 CP	PH 0 1 2 3
3		1430 CP	5,5 x 100 mm 8 x 150 mm
1		1435 CP	3 x 75 mm

991-8-1 Наборы электроизолированных отверток



хромованадиевая сталь
BV = вороненые, IEC 900/DIN EN 60900/VDE 0682 часть 201

Код	единиц в наборе			EAN
00991002033	8	660	1	120837

Содержание			
Шт.	Изделия	№	Размер
4		1411 VDE	PH 0 1 2 3
4		1436 VDE	2,5 x 75 mm 5,5 x 125 mm 6,5 x 150 mm

992-4 Набор щипцов для стопорных колец



хромованадиевая сталь
CPD = хромированные, полированная головка, ручки в пластиковой оболочке

Код	единиц в наборе			EAN
00992000087	4	820	1	147452

Содержание			
Шт.	Изделия	№	Размер
1		1250 CPD	175 mm прямые, для наружных колец
1		1252 CPD	165 mm изогнутые, для наружных колец
1		1255 CPD	180 mm прямые, для внутренних колец
1		1256 CPD	170 mm изогнутые, для внутренних колец

995-8 Наборы инструментов



хромованадиевая сталь
LS = лакированные, частично шлифованные

Код	единиц в наборе			EAN
00995000021	8	1730	1	141306

Содержание			
Шт.	Изделия	№	Размер
2		1555	150 mm 200 mm
4		1565	Ø 3 4 5 6 x 150 mm
1		1575	Ø 4 x 120 mm
1		1520	500 g

1128-3 Набор из 190 инструментов в трех модулях для тележки



HEYGO
Jewel plus

L = лакированная

190 инструментов в 3 качественных двухкомпонентных вкладышах

без наклеек



Код	Размер	 g		EAN
01128000300	890 x 490 x 845 mm	55000	1	136593

1128-21 Модуль 1



включает 55 предметов

Код	Размер	 g		EAN
01128812100	565 x 415 x 5 mm	5490	1	357868

17 Накидных гаечных ключей

• 6 · 7 · 8 · 9 · 10 · 11 · 12 · 13 · 14 · 15 · 16 · 17 · 18 · 19 · 21 · 22 · 24

8 Двусторонних рожковых ключей

• 6 X 7 · 8 x 9 · 10 x 11 · 12 x 13 · 14 x 15 · 16 x 17 · 18 x 19 · 20 x 22

Разводной ключ 310 mm

Набор гаечных ключей магнитных, 4 - 7,5 mm

9 Г-образных шестигранных ключей с шариковой головкой

• 1,5 · 2 · 2,5 · 3 · 4 · 5 · 6 · 8 · 10

8 Г-образных ключей torx t9 · t10 · t15 · t20 · t25 · t27 · t30 · t40

Прецизионный штангенциркуль

13 щупов 0,05 - 1,0 mm

Рулетка 5 м, корпус из цинковой отливки, с зажимом на пояс

Нож со сменными лезвиями, 5 лезвий 18 mm

Безопасный нож спасателя

Фонарь светодиодный с удлинителем

Плоскогубцы vde, 160 mm

Индикатор напряжения vde 60 x 3 mm



Крестовая отвертка vde размер 1

Отвертка vde 100 x 3,5 mm, для электрика

1128-22 Модуль 2



включает 110 предметов

Код	Размер	 g		EAN
01128812200	565 x 415 x 5 mm	8530	1	357875



Трещотка с флажковым переключателем
удлинители 50, 105 mm
Карданный шарнир, ручка-держатель
Торцовые головки 4 · 5 · 6 · 7 · 8 · 9 · 10 · 11 · 12 · 13
Торцовые головки TORX E4 · E5 · E6 · E7 · E8 · E10
Отверточные насадки, шлицевые, 08, x 4 · 1,0 x 5,5 · 1,2 x 8 mm
Отверточные насадки, шестигранные, 3 · 4 · 5 · 6 · 8 mm
Отверточные насадки, крестовые, PH 1, PH 2, PZ 1, PZ 2
Отверточные насадки TORX T6 · T7 · T8 · T9 · T10 · T15 · T20 · T25 · T27 · T30 · T40
Переходник для битов 1/4"





Трещотка с флажковым переключателем
Удлинители 75, 125, 250 mm
удлинитель поворотный 50 mm
Карданный шарнир, т-образный вороток с квадратом
Свечные головки 20,8 mm, 5/8"
Торцовые головки 13 · 14 · 15 · 16 · 17 · 19 · 21 · 22 · 24 · 27 · 30 · 32
Торцовые головки torx e11 · e12 · e14 · e16 · e18 · e20 · e24
Отверточные насадки, шлицевые, 10 x 1,6 · 12 x 2,0
Отверточные насадки, шестигранные длина 52 mm, 7 · 10 · 12 · 14 · 17 mm
Отверточные насадки, шестигранные длина 100 mm / 8 mm, länge 140 mm / 10 mm
Отверточные насадки, крестовые, ph 3, ph 4, pz 3, pz 4
Отверточные насадки torx, длина 55 mm, t45 · t50 · t55 · t60
Отверточные насадки torx, длина 120 mm, t40 · t45
Отверточные насадки xzp, длина 52 mm, m5 · m6 · m8 · m10
Отверточные насадки xzp, длина 100 mm / m8, länge 120 mm / m10
Отверточные насадки, шлицевые, 100 x 5,5 · 125 x 6,5 · 150 x 8 mm
Отверточные насадки, крестовые, ph 02 x 25 · ph 0 x 60 · ph 1 x 75 · ph 2 x 100 · ph 3 x 150
Отверточные насадки, крестовые, pz 1 x 75 · pz 2 x 100
Отвертка электрика 75 x 3 · 125 x 4 mm
Отвертка для карбюратора 25 x 6,5 mm

1128-23 Модуль 3



включает 25 предметов

Код	Размер	 g		EAN
01128812300	565 x 415 x 5 mm	4791	1	357882

Пассатижи 180 mm
Бокорез 160 mm
Плоскогубцы, 200 mm
Сантехнические клещи 240 mm
Щипцы для стопорных колец наружных, изогнутые, 165 mm
Щипцы для стопорных колец внутренних, прямые 180 mm
Ножницы для вырезания отверстий 250 mm
Шабер-уголок 200 mm
Плоский шабер 200 mm
Корщетка, трехрядная
Щетка для свечей зажигания 150 mm
Напильник плоский, 200 mm
Напильник круглый, 200 mm
Монтировка 400 mm
Изолента 10 m
Крейцмейсель 150 x 6 mm
Зубило плоское 150 x 18 mm
Пробойник 3 mm
Кернер 120 mm
Выколотка для шплинтов 150 mm, Gr. 3 · 4 · 5 · 6 mm
Молоток слесарный 300 gr.
Молоток пластмассовый, 32 mm Ø

1056 Набор инструментов в сумке для домашнего использования



искусственная кожа, на замках-защелках

Код	Шт.	g	1	EAN
01056000282	21	3060	1	021684

Содержание				
Шт.	Изделия	№	Размер	
8		350 CP	MM 6 x 7 8 x 9 10 x 11 12 x 13 14 x 15 16 x 17 18 x 19 20 x 22 mm	
1		300 CP	240 mm	
1		1200 CPD	180 mm	
1		1212 CPD	160 mm	
2		1435 C	100 x 3 150 x 5 mm	
2		1437 C	100 x 5,5 125 x 6,5 mm	
1		1479 C	140 x 6 mm x PH 2	
1		1520 LS	300 g	
1		1555 LS	125 x 16 mm	
1		1570 LS	120 x 3 mm	
1		1575 LS	120 x 4 mm	
1		1839-2 ST	3 m/118"	
1		1057 ST	Сумка	

1090 Накидка защитная на капот



Нейлон с клейким нескользящим покрытием
Чёрный цвет, с зелёной окантовкой

- держится на всех материалах и поверхностях
- безвредна для любого лака
- маслоотталкивающие свойства
- можно стирать
- надёжно защищает ЛКП от повреждений

Пригодна также для современных кузовов из алюминия и пластмассы

Код	Размер	g	1	EAN
01090000000	880 x 500 mm	315	1	334371

1090-1 Подколенник



- с прорезью для переноски
- стойкий к воздействию масел, бензина, химикатов
- для индивидуального использования, также сохраняет колени чистыми и сухими

Код	Размер	g	1	EAN
01091000000	480 x 250 x 30 mm	130	1	336702

1091 Чехол на сиденье



Из особо прочного на разрыв нейлона, не скользит, подходит для сидений всех размеров

Чёрный цвет, с зелёной окантовкой

- быстро надевается
- для обивки сидений (кожа, текстиль, Alcantara и т. д.)
- для многократного использования
- с маслоотталкивающими свойствами
- можно стирать
- с карманами
- надёжно защищает сиденье от загрязнений и повреждений

Код	Размер	 g		EAN
01091000000	1300 x 750 mm	130	1	336702

Торговое оборудование

Простой монтаж • эффективная презентация продуктов





Торговые стенды HEYCO легко собираются даже без инструкции.

Их не надо дополнительно закреплять для сохранения устойчивости при размещении максимального количества инструментов. Неровности пола устраняются с помощью регулируемых ножек.

Стенды можно стыковать в любом количестве, что обеспечивает эффективную презентацию товара.

С учетом требований заказчика по комплектованию стендов для выставочных или коммерческих целей, мы готовы подобрать инструменты в необходимом ассортименте и разместить их с соответствующим оформлением. Торговые стенды HEYCO серии „Tegometall“ в полной мере соответствуют требованиям, предъявляемым к оборудованию для строймаркетов и т.п. По желанию заказчика возможна поставка стендов с перфорацией в форме замочной скважины (SL).

1170 Перфорированный стенд серии „Тегометалл“

Код	единиц в наборе	 g		EAN
01170010020	40	68000	1	133837

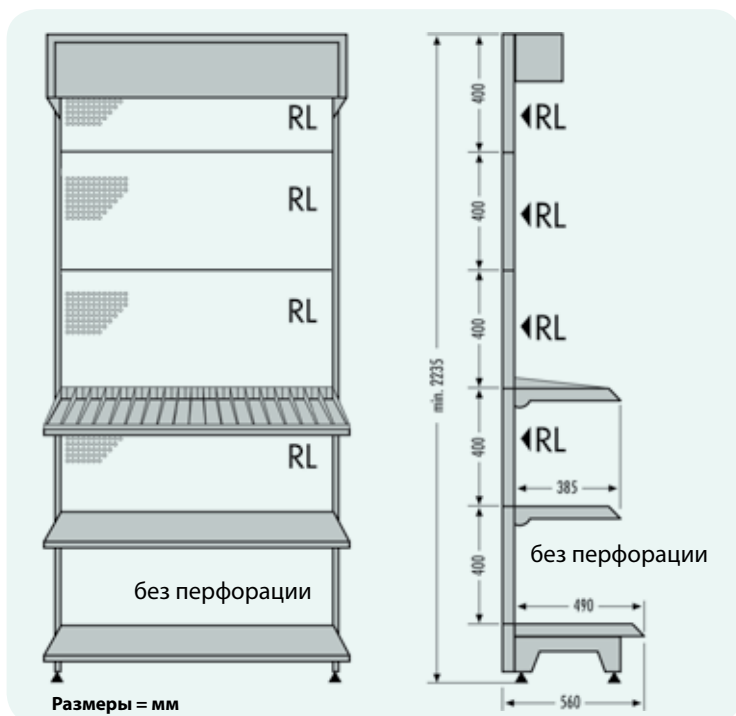
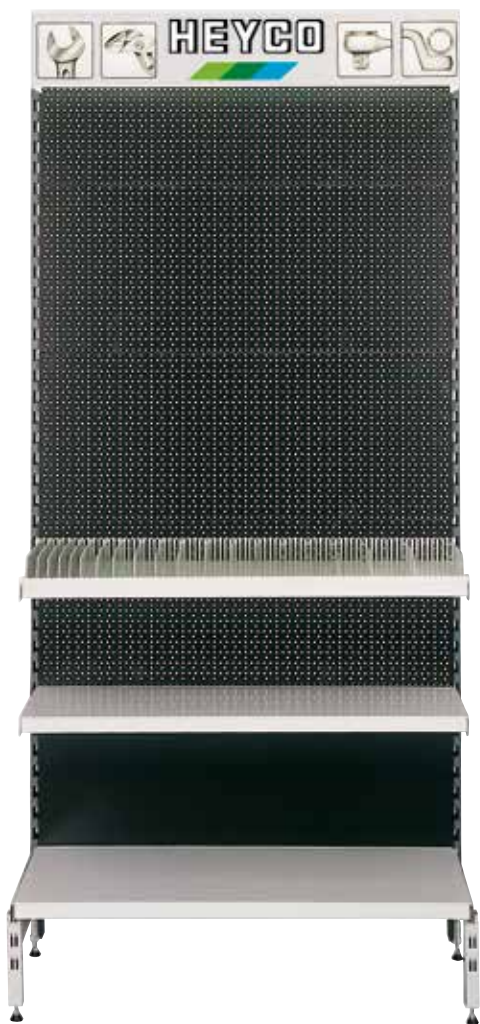

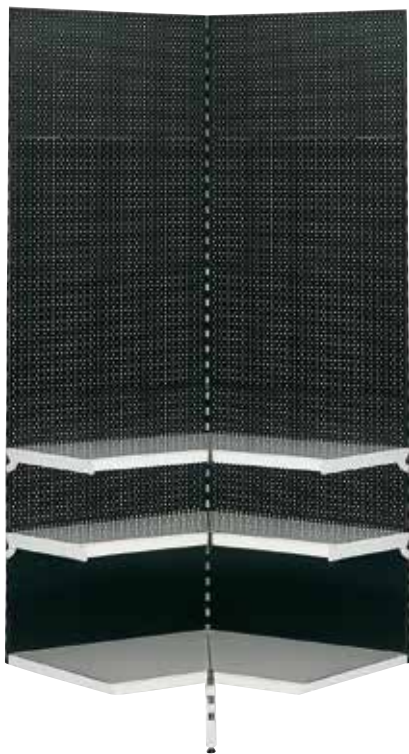

L = лакированный (устойчивый к ударам и царапинам благодаря порошковому покрытию) из стального листа толщиной 1,25 мм, перфорация с круглыми отверстиями (RL), 5 навесных панелей 1000 x 400 мм, в т.ч. 4 перфорированных, 3 гладких полки, 1 комплект разделителей, с передней и задней перегородкой и 20 металлических планок, а также шина для ценников на среднюю или верхнюю полку, средняя и верхняя полки могут устанавливаться под наклоном, регулируемые ножки и подсветка.

1171 Перфорированный стенд серии „Тегометалл“
Внутренний угол 2 x 45° *



6 полок, 8 перфорированных панелей RL, 2 гладких панели, 8 кронштейнов, 1 стойка, 1 нижнее отделение

Код	единиц в наборе			EAN
01171010020	18		1	144475

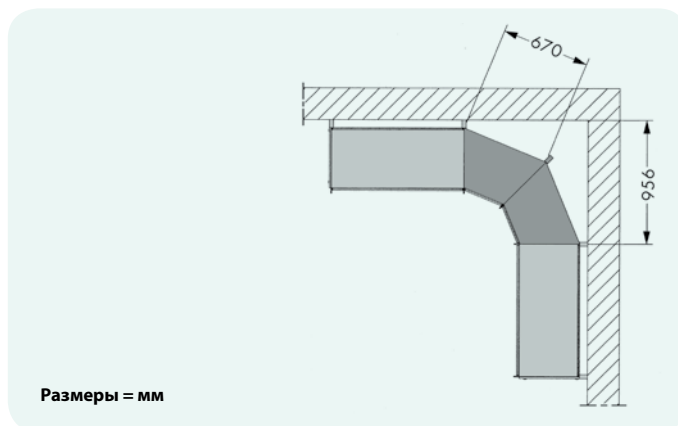



Описание см. HEYCO № 1170
 * пристраиваемый модуль к стендам HEYCO № 1170

1172 Перфорированный стенд серии „Тегометалл“
Внешний угол 90° *



3 полки, 5 гладких панелей

Код	единиц в наборе			EAN
01172010020	8		1	144437

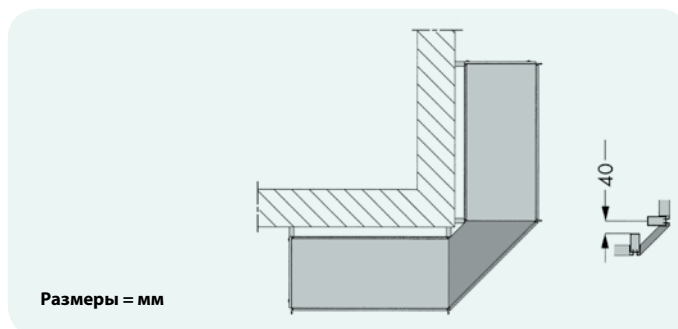

Описание см. HEYCO № 1170
 * пристраиваемый модуль к стендам HEYCO № 1170

1174 Перфорированные стенды серии „Tegometall“
(Описание см. HEYCO № 1170)



3 полки
2 панели гладких
1 панель RL
1 панель с логотипом
2 ножки
2 стойки
2 решетчатые
перегородки
4 кронштейна
заглушки

Код	ед. в наборе	Размер	g		EAN
01174010020	21	1450 x 700 x 560 mm	30000	1	310474

1186 Дисплей с трещотками с флажковым переключателем



Хромованадиевая сталь
СРР = хромированные, полностью полированные

Код	ед. в наборе	Размер	g		EAN
01186001083	26	355 x 280 x 420 mm	10225	1	311464

Содержание

Шт.	Изделия	№
10		25-00-10
9		40-00-10
7		50-00-10

1187 Дисплей с трещотками с флажковым переключателем



Хромованадиевая сталь
СРР = хромированные, полностью полированные

Код	ед. в наборе	Размер	g		EAN
01187541083	12	205 x 205 x 350 mm	4362	1	325546

Содержание

Шт.	Изделия	№
12		50-40-10

Принадлежности

для перфорированных стенов
HEYCO 1170, 1171, 1172, 1174

1170-8-1 Цокольные щитки боковые

1170-8-2 Цокольные щитки боковые
для перфорированных стенов 1170



1170-8-1

1170-8-2

L = лакированные
стальной лист с резиновой накладкой

Код	№	Размер	g		EAN
01170800120	1170-8-1	1000 x 260 mm	2000	1	144604
01170800220	1170-8-2	55 x 260 mm	910	2	144598

1171-8-1 Цокольные щитки передние
для перфорированных стенов 1171



L = лакированные
стальной лист с резиновой накладкой

Код	Размер	g		EAN
01171800120	320 x 260 mm	600	2	144574

1172-8-1 Цокольные щитки передние
для перфорированных стенов 1171



L = лакированные
стальной лист с резиновой накладкой

Код	Размер	g		EAN
01172800120	760 x 260 mm	1590	1	144567

1170-11 1174-11 Выдвижной ящик нижнего отделения
для перфорированных стенов 1170 и 1174





L = лакированный
Листовая сталь, на роликах, макс. нагрузка 120 кг (1170-11), 80 кг (1174-11)

Код	№	Размер	g		EAN
01170110020	1170-11	1000 x 180 x 470 mm	7125	1	144581
01174110020	1174-11	630 x 180 x 470 mm	4750	1	310719



Крючки

для перфорированных стенов
HEYCO 1170, 1171, 1174



1176-1 Стандартный комплект крючков * для выставки

Код	Шт. - №	 g		EAN
01176000160	85 – 1177-1-1	4515	1	143102
	30 – 1179-1-1			

1176-2 Стандартный комплект крючков * для торговли 1



Код	Шт. - №	 g		EAN
01176000260	70 – 1177-1-2	7805	1	143119
	25 – 1177-1-5			
	20 – 1178-1-2			
	20 – 1178-1-5			
	40 – 1179-1-2			

1176-3 Стандартный комплект крючков * для торговли 2

Код	Шт. - №	 g		EAN
01176000360	20 – 1177-1-3	8500	1	143126
	20 – 1177-1-5			
	70 – 1178-1-3			
	70 – 1178-1-5			

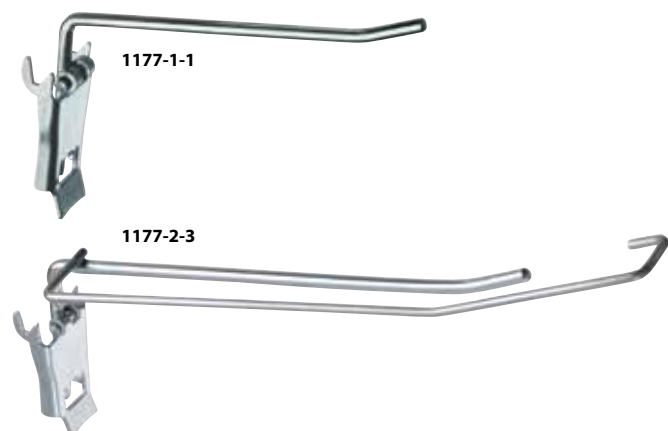
1177-1-1 – 1177-2-4 Складные крючки простые





Код	№	$\leftarrow L \rightarrow$ mm	\varnothing mm	 g		EAN
01177100160	1177-1-1	50	4,8	39	10	143010
01177100260	1177-1-2	120	4,8	49	10	143027
01177100360	1177-1-3	200	4,8	61	10	143034
01177200360	1177-2-3	200	5,9	115	10	310801
01177200460	1177-2-4	250	5,9	125	10	310832

Z = оцинкованные
стальная проволока

1177-1-5 Держатели для ценников



Код	Beschriftungsfläche mm	\varnothing mm	 g		EAN
01177100500	27 x 42	4,8	7	10	143089

St = стандартные
белая пластмасса, металлическая табличка
для простых складных крючков

1178-1-2 – 1178-1-4 Складные крючки усиленные



Z = оцинкованные
стальная проволока

Код	№	←L→ mm	∅ mm	g		EAN
01178100260	1178-1-2	120	4,8	78	10	143041
01178100360	1178-1-3	200	4,8	100	10	143058
01178100460	1178-1-4	300	4,8	128	10	310849

1178-1-5 Держатели для ценников



St = стандартные
прозрачная пластмасса
для простых складных крючков 1177-2-3 + 4
для усиленных складных крючков 1178-1-2 + 3 + 4

Код	размеры для текста mm	∅ mm	g		EAN
01178100500	27 x 42	6,0	2	10	143096

1179-1-1 Специальный крючок для двусторонних рожковых ключей



Z = оцинкованные
на 10 ключей (используется пара в горизонтальном положении)

Код	←L→ mm	∅ mm	g		EAN
01179100160	40	4,8	40	20	143065

1179-1-2 Специальный крючок для двусторонних рожковых ключей

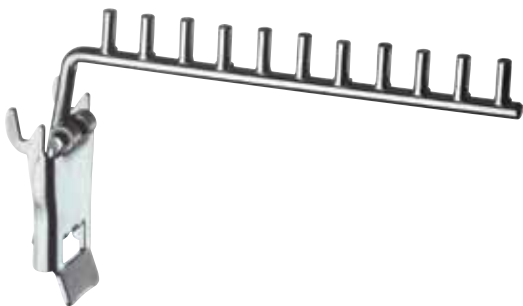

Z = оцинкованные
на 10 ключей (используется пара в горизонтальном положении)

Код	←L→ mm	∅ mm	g		EAN
01179100260	130	4,8	65	20	143072





	136
	137
	137
	137
	137
	137
	138
	139
	139
	139-141
	139-141
	142
	143-144
	143-144
	144-146
	144-146
	147-150
	147-150
	150
	151
	151

300 Клеши переставные
DIN ISO 8976



CP



CPI

Хромованадиевая сталь
CP = хромированные, полированная головка
CPI = хромированные, полированная головка,
K пластиковые чехлы на ручках нескользящие
накладной гребенчатый шарнир

Код	Исполнение	←L→		g	g	EAN
		mm	"			
00300020082	CP	200	8	160	1	007978
00300024082	CP	240	9.1/2	275	1	008029
00300020086	CPI	200	8	210	1	007985
00300024086	CPI	240	9.1/2	350	1	008036

313 Клеши переставные
DIN ISO 8976



Хромованадиевая сталь
LS = лакированные, шлифованная головка
коробчатый шарнир с гребенкой

Код	mm	←L→		g	g	EAN
		mm	"			
00313017521	175		7	160	1	008142
00313024021	240		9.1/2	285	1	008166

315 Клеши переставные
DIN ISO 8976



CP



CPI

Хромованадиевая сталь
CP = хромированные, полированная головка
CPI = хромированные, полированная головка,
Formel plus пластиковые чехлы на ручках нескользящие
накладной шарнир канавчатый

Код	Исполнение	←L→		g	g	EAN
		mm	"			
00315024082	CP	240	9.1/2	374	1	008173
00315024086	CPI	240	9.1/2	453	1	008180

1200 Пассатижи DIN ISO 5746



CPD



CPI

CPD = хромированные, полированная головка, ручки с пластиковым покрытием; CPI = хромированные, полированная головка, ручки с пластиковым покрытием, пластиковые чехлы на ручках нескользящие, с фасками, режущие кромки дополнительно закалены токами высокой частоты, для проволоки средней твердости

Код	Исполнение	←L→		∅ mm	g	EAN
		mm	"			
01200016087	CPD	160	6.1/4	1,8	165	1 146899
01200018087	CPD	180	7	2,5	230	1 146882
01200020087	CPD	200	8	2,5	275	1 146875
01200016086	CPI	160	6.1/4	1,8	195	1 146844
01200018086	CPI	180	7	2,5	265	1 146851
01200020086	CPI	200	8	2,5	310	1 146868

1206 Плоскогубцы DIN ISO 5745



CPD



CPI

CPD = хромированные, полированная головка, ручки с пластиковым покрытием; CPI = хромированные, полированная головка, ручки с пластиковым покрытием, пластиковые чехлы на ручках нескользящие, длинные губки, захватные поверхности с насечкой

Код	Исполнение	←L→		g	EAN
		mm	"		
01206016087	CPD	160	6.1/4	120	1 146561
01206016086	CPI	160	6.1/4	135	1 023411

1207 Круглогубцы DIN ISO 5745



CPD



CPI

CPD = хромированные, полированная головка, ручки с пластиковым покрытием; CPI = хромированные, полированная головка, ручки с пластиковым покрытием, пластиковые чехлы на ручках нескользящие, длинные губки

Код	Исполнение	←L→		g	EAN
		mm	"		
01207016087	CPD	160	6.1/4	105	1 146585
01207016086	CPI	160	6.1/4	130	1 023459

1208 Длинногубцы, прямые DIN ISO 5745



CPD



CPI

CPD = хромированные, полированная головка, ручки с пластиковым покрытием; CPI = хромированные, полированная головка, ручки с пластиковым покрытием, пластиковые чехлы на ручках нескользящие, режущие кромки дополнительно закалены токами высокой частоты, для проволоки средней твердости, длинные губки, захватные поверхности с насечкой, выемка с насечкой, для проволоки средней твердости

Код	Исполнение	←L→		∅ mm	g	EAN
		mm	"			
01208014087	CPD	140	5.1/2	1,6	100	1 146707
01208016087	CPD	160	6.1/4	1,6	110	1 146691
01208020087	CPD	200	8	1,8	160	1 146684
01208014086	CPI	140	5.1/2	1,6	120	1 146738
01208016086	CPI	160	6.1/4	1,6	135	1 146721
01208020086	CPI	200	8	1,8	190	1 023565

1209 Длинногубцы, с изгибом 45° DIN ISO 5745



CPD



CPI

CPD = хромированные, полированная головка, ручки с пластиковым покрытием; CPI = хромированные, полированная головка, ручки с пластиковыми чехлами на ручках нескользящие; режущие кромки дополнительно закалены токами высокой частоты, для проволоки средней твердости длинные губки, захватные поверхности и выемка с насечкой, для проволоки средней твердости

Код	Исполнение	←L→		∅ mm	g	EAN
		mm	"			
01209020087	CPD	200	8	1,8	160	146806
01209020086	CPI	200	8	1,8	190	023619

1212 Бокорезы особой мощности DIN ISO 5749



CPD



CPI

Специальная сталь
CPD = хромированные, полированная головка, ручки с пластиковым покрытием; CPI = хромированные, полированная головка, ручки с пластиковыми чехлами на ручках нескользящие, режущие кромки дополнительно закалены токами высокой частоты, для твердой проволоки (рояльная струна)

Код	Исполнение	←L→		∅ mm	g	EAN
		mm	"			
01212014087	CPD	140	5.1/2	1,8	115	146769
01212016087	CPD	160	6.1/4	2,0	160	146752
01212020087	CPD	200	8	2,5	295	146745
01212014086	CPI	140	5.1/2	1,8	140	146776
01212016086	CPI	160	6.1/4	2,0	195	146783
01212020086	CPI	200	8	2,5	345	023831

1213 Бокорезы шведская модель DIN ISO 5749



CPD



CPI

CPD = хромированные, полированная головка, ручки с пластиковым покрытием; CPI = хромированные, полированная головка, ручки с пластиковыми чехлами на ручках нескользящие; режущие кромки дополнительно закалены токами высокой частоты, для проволоки средней твердости

Код	Исполнение	←L→		∅ mm	g	EAN
		mm	"			
01213012587	CPD	125	5	1,5	90	146660
01213014087	CPD	140	5.1/2	1,8	120	146653
01213016087	CPD	160	6.1/4	2,0	165	146646
01213012586	CPI	125	5	1,5	110	146639
01213014086	CPI	140	5.1/2	1,8	150	146622
01213016086	CPI	160	6.1/4	2,0	205	023930

1215 Торцовые кусачки особой мощности DIN ISO 5748



CPD



СРІ

Специальная сталь

CPD = хромированные, полированная головка, ручки с пластиковым покрытием; СРІ = хромированные, полированная головка, ручки с пластиковыми чехлами на ручках нескользящие; режущие кромки дополнительно закалены токами высокой частоты, для твердой проволоки (рояльная струна)

Код	Исполнение	←L→		Ø	g	EAN
		mm	"			
01215016087	CPD	160	6.1/4	2,2	170	146790
01215016086	СРІ	160	6.1/4	2,2	205	023985

1220 Клещи для удаления изоляции



СРІ = хромированные, полированная головка, ручки с пластиковыми чехлами на ручках нескользящие; с установочным винтом и разжимающей пружиной

Код	←L→		Ø	g	EAN
	mm	"			
01220016086	160	6.1/4	1,1 – 4,8	180	024081

Электроизолированные инструменты

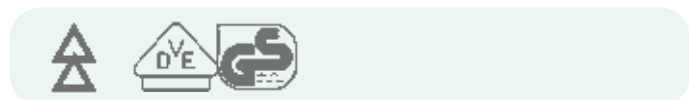

1000 Volt/IEC 900/DIN EN 60900/VDE 0682 часть 201

1200 Пассатижи VDE DIN ISO 5746



СРV = хромированные, полированная головка, ручки с электроизолированными чехлами, IEC 900/DIN EN 60900/VDE 0682 часть 201; режущие кромки дополнительно закалены токами высокой частоты, для проволоки средней твердости

Код	←L→		Ø	g	EAN
	mm	"			
01200016088	160	6.1/4	1,8	200	146837
01200018088	180	7	2,5	275	146820
01200020088	200	8	2,5	320	146813

1206 Плоскогубцы VDE DIN ISO 5745



СРV = хромированные, полированная головка, ручки с электроизолированными чехлами, IEC 900/DIN EN 60900/VDE 0682 часть 201; длинные губки, захватная поверхность с насечкой

Код	←L→		g	EAN
	mm	"		
01206016088	160	6.1/4	140	146554

1207 Круглогубцы VDE
DIN ISO 5745



CPV = хромированные, полированная головка, **Insul plus**
Электроизолированные чехлы IEC 900/DIN EN 60900/VDE 0682 часть 201
длинные губки

Код	←L→		g	g	EAN
	mm	"			
01207016088	160	6.1/4	135	1	146578

1208 Длинногубцы VDE, прямые
DIN ISO 5745



CPV = хромированные, полированная головка, **Insul plus**
электроизолированные чехлы, IEC 900/DIN EN 60900/VDE 0682 часть 201, режущие кромки дополнительно закалены токами высокой частоты, длинные губки, захватные поверхности и выемка с насечкой, для проволоки средней твердости

Код	←L→		∅	g	g	EAN
	mm	"				
01208016088	160	6.1/4	1,6	140	1	146714
01208020088	200	8	1,8	200	1	023572

1209 Длинногубцы VDE, с изгибом 45°
DIN ISO 5745



CPV = хромированные, полированная головка, **Insul plus**
Электроизолированные чехлы IEC 900/DIN EN 60900/VDE 0682 часть 201, режущие кромки дополнительно закалены токами высокой частоты, длинные губки, выемка и захватные поверхности с насечкой, для проволоки средней твердости

Код	←L→		∅	g	g	EAN
	mm	"				
01209020088	200	8	1,8	200	1	023626

1213 Бокорезы VDE
шведская модель
DIN ISO 5749



CPV = хромированные, полированная головка, **Insul plus**
электроизолированные чехлы IEC 900/DIN EN 60900/VDE 0682 часть 201
режущие кромки дополнительно закалены токами высокой частоты, для проволоки средней твердости

Код	←L→		∅	g	g	EAN
	mm	"				
01213014088	140	5.1/2	1,8	155	1	146615
01213016088	160	6.1/4	2,0	215	1	146608
01213018088	180	7	2,5	280	1	146592

1220 Клещи VDE для удаления изоляции



CPV = хромированные, полированная головка, **Insul plus**
электроизолированные чехлы, IEC 900/DIN EN 60900/VDE 0682 часть 201,
с установочным винтом и разжимающей пружиной

Код	←L→		∅	g	g	EAN
	mm	"				
01220016088	160	6.1/4	1,1 – 4,8	185	1	024098

49-5 Набор инструментов VDE для электрика

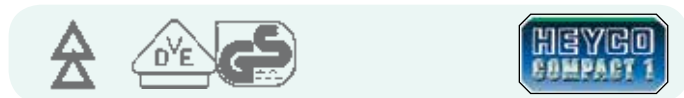

Современный дизайн, компактный, большой набор.
Компактный и модно оформленный футляр из полипропилена выдерживает удары, воздействие температур, масел, кислот и бензина.
Содержание соответствует стандарту IEC 900/DIN EN 60900/VDE 0682 часть 201
Пластиковый футляр 370 x 270 x 56 мм

Код	шт.	Размер			EAN
00049000500	9	370 x 270 x 56 mm	1520	1	002188

содержание			
Шт.	Изделия	№	Размер
1		1208 VDE CPV	160 mm
1		1213 VDE CPV	140 mm
1		1220 VDE CPV	160 mm
2		1411 VDE BV	PH 1 2
1		1427 VDE ST	65 x 3 mm
3		1436 VDE BV	75 x 2,5 100 x 4 125 x 5,5 mm

1052 Рюкзак с набором инструментов VDE для электрика



широкие наплечные ремни и спинка с обивкой



хороший обзор размещения инструментов



пластиковая коробка для хранения мелочей



Код	шт.	Размер			EAN
01052001000	14		3005	1	362213

содержание			
Шт.	Изделия	№	Размер
1		1208 VDE CPV	200 mm
1		1200 VDE CPV	180 mm
1		1213 VDE CPV	160 mm
1		1220 VDE CPV	160 mm
2		1427 VDE BV	PH 2
4		1436 VDE BV	75 x 2,5 100 x 4 125 x 5,5 150 x 6,5mm
1		1427 VDE	60 x 3 150-250V
1		1920	10 m
1		1426 VDE	12-750V

Рюкзак пустой

Код	шт.	Размер			EAN
01052000000	1		1300	1	362121

1230 Клеши для тормозных колодок

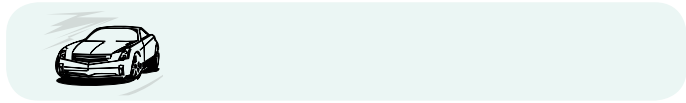

Хромованадиевая сталь
N = никелированные
Специально для наклепанных тормозных колодок

Код	mm	←L→ "	g	шт	EAN
01230021550	215	8.1/2	242	1	024159

1231 Клеши для тормозных колодок

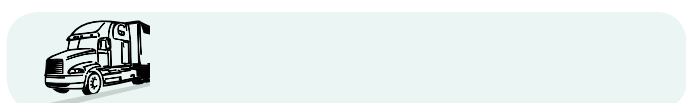

Хромованадиевая сталь
N = никелированные, пластиковые чехлы
С подвижной опорой, специально для клееных тормозных колодок

Код	mm	←L→ "	g	шт	EAN
01231034055	340	13.1/4	480	1	145847

1232 Щипцы для манжет и пружинных хомутов



- для зажима пружинных хомутов для манжет и шлангов
- подходит для хомутов из стали и нержавеющей стали
- оптимальный вес благодаря использованию высокопрочного авиационного алюминия
- закаленные зажимные губки
- простая установка нужного крутящего момента с помощью привода 3/8" и динамометрического ключа
- ручка из моющегося пластика
- максимальный разворот губок 45 мм

Код	mm	←L→ "	g	шт	EAN
01232027500	280	11	596	1	374667

1233 Клеши-молоток для балансировки

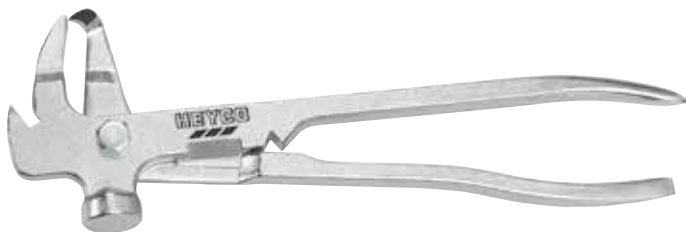

- Хромованадиевая сталь
- C = хромированные
- для монтажа, демонтажа, подгонки и обрезки колесных грузиков
- для подгонки удерживающей пружины

Код	mm	←L→ "	g	шт	EAN
01233025080	260	10.1/4	419	1	375671

1250 Щипцы для стопорных колец, прямые DIN 5254 A



Хромованадиевая сталь

ASD = черные, шлифованный шарнир, ручки с пластиковым покрытием
CPD = хромированные, полированный шарнир, ручки с пластиковым покрытием

прямые губки, черные наконечники,
для наружных стопорных колец (на валу) по стандарту DIN 471 + 983

Код	Исполнение	Размер	←L→		для	mm	g	EAN
			mm	"				
01250114013	ASD	A3	140	5.1/2	3 – 10	90	1	147094
01250214013	ASD	A10	140	5.1/2	10 – 25	90	1	147087
01250017513	ASD	A19	175	7	19 – 60	175	1	147070
01250022013	ASD	A40	220	8.3/4	40 – 100	260	1	147063
01250030013	ASD	A85	300	11.3/4	85 – 140	490	1	147056
01250214087	CPD	A10	140	5.1/2	10 – 25	90	1	147131
01250017587	CPD	A19	175	7	19 – 60	175	1	147124
01250022087	CPD	A40	220	8.3/4	40 – 100	260	1	147117
01250030087	CPD	A85	300	11.3/4	85 – 140	490	1	147100

1252 Щипцы для стопорных колец, изогнутые DIN 5254 B

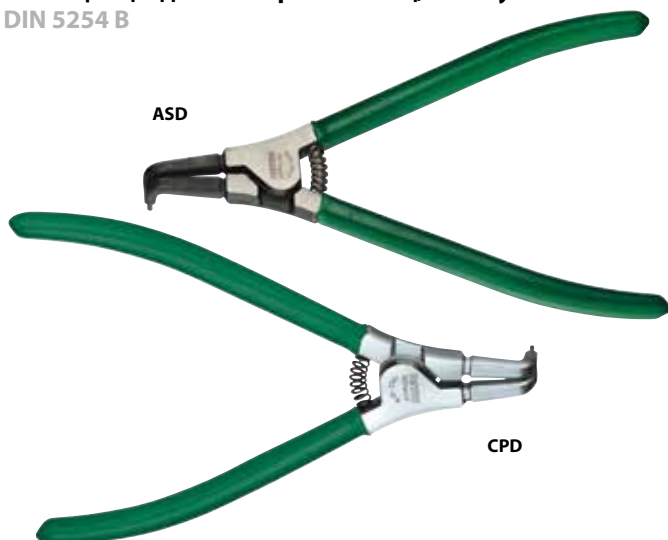

Хромованадиевая сталь

ASD = черные, шлифованный шарнир, ручки с пластиковым покрытием
CPD = хромированные, полированный шарнир, ручки с пластиковым покрытием

изогнутые губки, черные наконечники,
для наружных стопорных колец (на валу) по стандарту DIN 471 + 983

Код	Исполнение	Размер	←L→		для	mm	g	EAN
			mm	"				
01252113013	ASD	B3	130	5.1/4	3 – 10	90	1	147223
01252213013	ASD	B10	130	5.1/4	10 – 25	90	1	147216
01252016513	ASD	B19	165	6.1/2	19 – 60	175	1	147209
01252020513	ASD	B40	205	8	40 – 100	260	1	147193
01252027513	ASD	B85	275	10.3/4	85 – 140	490	1	147186
01252213087	CPD	B10	130	5.1/4	10 – 25	90	1	147179
01252016587	CPD	B19	165	6.1/2	19 – 60	175	1	147162
01252020587	CPD	B40	205	8	40 – 100	260	1	147155
01252027587	CPD	B85	275	10.3/4	85 – 140	490	1	147148

1255 Щипцы для стопорных колец, прямые DIN 5256 C



Хромованадиевая сталь

ASD = черные, шлифованный шарнир, ручки с пластиковым покрытием
CPD = хромированные, полированный шарнир, ручки с пластиковым покрытием

прямые губки, черные наконечники,
для внутренних стопорных колец (в отверстиях) по стандарту DIN 472 + 984

Код	Исполнение	Размер	←L→		для	mm	g	EAN
			mm	"				
01255114513	ASD	C8	145	5.3/4	8 – 13	90	1	147353
01255214513	ASD	C12	145	5.3/4	12 – 25	90	1	147346
01255018013	ASD	C19	180	7	19 – 60	175	1	147339
01255023013	ASD	C40	230	9	40 – 100	260	1	147322
01255031013	ASD	C85	310	12.1/4	85 – 140	490	1	147315
01255214587	CPD	C12	145	5.3/4	12 – 25	90	1	147308
01255018087	CPD	C19	180	7	19 – 60	175	1	147292
01255023087	CPD	C40	230	9	40 – 100	260	1	147285
01255031087	CPD	C85	310	12.1/4	85 – 140	490	1	147278

1256 Щипцы для стопорных колец, изогнутые DIN 5256 D



ASD

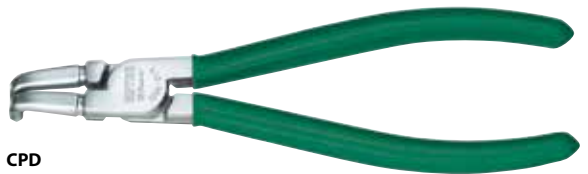

CPD

Хромованадиевая сталь

ASD = черные, шлифованный шарнир, ручки с пластиковым покрытием

CPD = хромированные, полированный шарнир, ручки с пластиковым покрытием

изогнутые губки, черные наконечники, для внутренних стопорных колец (в отверстиях) по стандарту DIN 472 + 984

Код	Исполнение	Размер	←L→		для mm	g	E	EAN
			mm	"				
01256113513	ASD	D8	135	5.1/4	8 – 13	90	1	147445
01256213513	ASD	D12	135	5.1/4	12 – 25	90	1	147438
01256017013	ASD	D19	170	6.3/4	19 – 60	175	1	147421
01256021513	ASD	D40	215	8.1/2	40 – 100	260	1	147414
01256029013	ASD	D85	290	11.1/2	85 – 140	490	1	147407
01256213587	CPD	D12	135	5.1/4	12 – 25	90	1	147391
01256017087	CPD	D19	170	6.3/4	19 – 60	175	1	147384
01256021587	CPD	D40	215	8.1/2	40 – 100	260	1	147377
01256029087	CPD	D85	290	11.1/2	85 – 140	490	1	147360

1257 Специальные щипцы для стопорных колец, прямые



Хромованадиевая сталь

S = хромированные

для подковообразных распорных и стопорных колец, без отверстий для захватов (на валу)

Код	mm	←L→		g	E	EAN
		mm	"			
01257017580	175		7	158	1	024708

1261-1 Набор с заклепочником для резьбовых заклепок в металлическом футляре



Код	№	←L→		g	E	EAN
		mm	"			
01261000100	1261-1	250	10	2511	1	376609

содержание

Код	Изделие
01261025000	Заклепочник для резьбовых заклепок
01261001000	Набор резьбовых заклепок в пластиковой коробке
01261310000	Резьбовая шпилька M3 x 0,5
01261410000	Резьбовая шпилька M4 x 0,7
01261510000	Резьбовая шпилька M5 x 0,8
01261610000	Резьбовая шпилька M6 x 1,0

1261 Заклепочник для резьбовых заклепок, ручной



- ST = стандартный
- корпус из алюминиевой отливки под давлением и стальные кованые рукояти
- 4 сменных мундштука (M3, M4, M5, M6)
- с разжимающей пружиной
- плавная регулировка упора
- эргономичные мягкие чехлы

Код	№	←L→		g	E	EAN
		mm	"			
01261025000	1261	250	10	620	1	376555

1261-10 Набор резьбовых заклепок в пластиковой коробке



Включает 4 вида резьбовых заклепок.
Заклепки из алюминиевого сплава.

Код	№				EAN
01261001000	1261-10		150	1	376562

содержание	
Шт.	Размер
50	M3 x 0,5
60	M4 x 0,7
60	M5 x 0,8
30	M6 x 1,0

1261-30 - 1261-60 Набор резьбовых заклепок в блистерной упаковке



Упаковка: 20 штук
Заклепки из алюминиевого сплава.

Код	№	Размер			EAN
01261300000	1261-30	M3 x 0,5	150	1	376081
01261400000	1261-40	M4 x 0,7	150	1	376098
01261500000	1261-50	M5 x 0,8	150	1	376104
01261600000	1261-60	M6 x 1,0	150	1	376111

1261-31 - 1261-61 Резьбовая шпилька



Упаковка: 1 штука

Код	№	Размер			EAN
01261310000	1261-31	M3 x 0,5	25	1	376159
01261410000	1261-41	M4 x 0,7	25	1	376166
01261510000	1261-51	M5 x 0,8	25	1	376173
01261610000	1261-61	M6 x 1,0	25	1	376180

1261-32 - 1261-62 Набор резьбовых заклепок в картонной упаковке



Упаковка: 500 штук
Заклепки из алюминиевого сплава

Код	№	Размер			EAN
01261300200	1261-32	M3 x 0,5	350	1	376067
01261400200	1261-42	M4 x 0,7	350	1	376128
01261500200	1261-52	M5 x 0,8	350	1	376135
01261600200	1261-62	M6 x 1,0	350	1	376142

1262-1 Набор с заклепочником для заклепок с потайным буртиком, в металлическом футляре



Код	№	mm	$\leftarrow L \rightarrow$			EAN
01262000100	1262-1	250	10	1200	1	376333

содержание		
Код	№	Изделия
01262025000	1262	Заклепочник для потайных заклепок
01262001000	1262-10	Набор потайных заклепок в пластиковой коробке

1262 Заклепочник для заклепок с потайным буртиком, ручной



- ST = стандартный
- корпус из алюминиевой отливки под давлением и стальные кованные рукояти
- 4 сменных мундштука (2,4, 3,2, 4,0, 4,8 мм / 3/32", 1/8", 5/32", 3/16")
- фиксация заклепки с помощью встроенного пружинного механизма закрытия
- пластиковая ударная головка для подготовки/фиксирования заклепки
- эргономичные мягкие чехлы

Код	№	mm	←L→ "	g	шт	EAN
01262025000	1262	250	10	620	1	376302

1262-10 Набор заклепок с потайным буртиком в пластиковой коробке



Включает 4 вида резьбовых заклепок.
Заклепки из алюминиевого сплава.

Код	№	g	шт	EAN
01262001000	1262-10	400	1	376319

содержание	
Шт.	Ø mm
50	2,4
60	3,2
60	4,0
30	4,8

1262-24-1 - 1262-48-1 Набор заклепок с потайным буртиком в блистерной упаковке



Упаковка: 30 штук
Заклепки из алюминиевого сплава

Код	№	Размер	g	шт	EAN
01262240100	1262-24-1	2,4	150	1	376296
01262320100	1262-32-1	3,2	150	1	376289
01262400100	1262-40-1	4,0	150	1	376272
01262480100	1262-48-1	4,8	150	1	376265

1262-24-2 - 1262-48-2 Набор заклепок с потайным буртиком в картонной упаковке



Упаковка: 30 штук
Заклепки из алюминиевого сплава

Код	№	Размер	g	шт	EAN
01262240200	1262-24-2	2,4	350	1	376258
01262320200	1262-32-2	3,2	350	1	376241
01262400200	1262-40-2	4,0	350	1	376234
01262480200	1262-48-2	4,8	350	1	376227

1280-N Зажимные клещи универсальные



Хромованадиевая сталь (захватные губки)
N = никелированные
 полукруглая форма губок
 с резаком для проволоки

Код	mm	←L→ "	mm	g	шт.	EAN
01280017550	175	7	35	353	1	024937
01280025050	250	10	50	534	1	024944
01280030050	300	12	65	900	1	024951

1280-L Зажимные клещи универсальные



Хромованадиевая сталь (захватные губки)
L = лакированные
 полукруглая форма губок
 специальное покрытие для повышения
 коррозионной стойкости



Код	mm	←L→ "	mm	g	шт.	EAN
01280017520	175	7	35	350	1	371550
01280025020	250	10	50	520	1	371567
01280030020	300	12	65	910	1	371574

1281 Зажимные клещи универсальные



Хромованадиевая сталь (захватные губки)
N = никелированные
 особая форма губок для универсального использования

Код	mm	←L→ "	mm	g	шт.	EAN
01281017550	175	7	45	370	1	024968
01281025050	250	10	50	580	1	024982

1282 Зажимные клещи универсальные



Хромованадиевая сталь (захватные губки)
N = никелированные
 прямые губки

Код	mm	←L→ "	mm	g	шт.	EAN
01282025050	250	10	40	512	1	024999

1285 Зажимные клещи сварочные



Хромованадиевая сталь (захватные губки)
N = никелированные
 для профилированных и плоских деталей

Код	mm	←L→ "	mm	g	шт.	EAN
01285028050	280	11	55	792	1	025026

Мобильная система фиксации Сочетает клещи, струбцину и универсальность

- Универсальное применение для надежной фиксации деталей на любом рабочем месте
- Надежная фиксация деталей различной формы благодаря продуманной геометрии зажимных губок



Два зажимных инструмента
и крепление в практичной
рабочей сумке

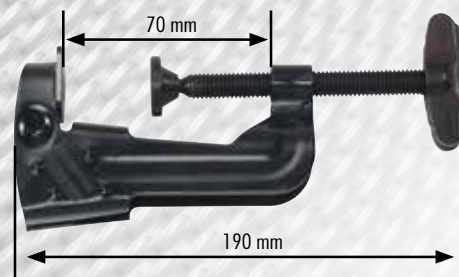

Повышенная
антикоррозийная защита
благодаря улучшенной
обработке поверхности
инструмента

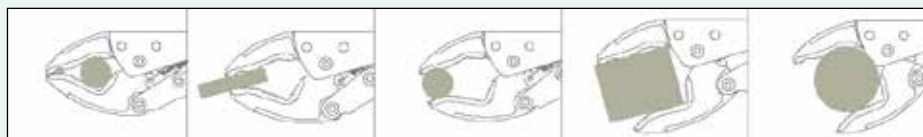

1286 Зажимные клещи для мобильной системы фиксации



Хромованадиевая сталь
L = лакированные

Повышенная антикоррозийная защита
благодаря специальному покрытию

Код	mm	←L→ "	mm	g	шт.	EAN
01286023520	235	10	0-60	660	1	371604

1286-ST Крепление для мобильной системы фиксации



Хромованадиевая сталь
L = лакированные

Код	mm	←L→ mm	g	шт.	EAN
01286113520		135	270	1	371628

1286-4 Мобильная система фиксации



L = лакированные

Состав:
2 x 1286
2 x 1286-ST

Два зажимных инструмента и крепление
в практичной рабочей сумке

Код	mm	←L→ "	mm	g	шт.	EAN
01286000420	235	10	0-60	2050	1	371611

Универсальное применение для надежной фиксации деталей на любом рабочем месте. Надежная фиксация деталей различной формы благодаря продуманной геометрии зажимных губок. Повышенная антикоррозийная защита благодаря улучшенной обработке поверхности инструмента.



1287 Зажимной мини-инструмент



- самый миниатюрный зажим в мире
- инструмент можно устанавливать под прямым углом, поэтому он удобен
- для использования в ограниченном пространстве
- оригинальная система рычагов в сочетании с первоклассным материалом обеспечивает зажимное усилие до 500 кг без деформации
- общая длина инструмента не изменяется независимо от ширины раствора
- можно работать одной рукой
- выполнен из высококачественного авиационного алюминия



Хромованадиевая сталь
L = лакированные
технический элоскал

Код	←L→ mm	••••• mm	g	1	EAN
01287009220	92	12	123	1	371581

1287-24 Дисплей с зажимными мини-инструментами



24 инструмента
хромованадиевая сталь
L = лакированные
технический элоскал

Код	←L→ mm	••••• mm	g	24	EAN
01287002420	92	12	2940	24	371598

1327 Ременный ключ

ND

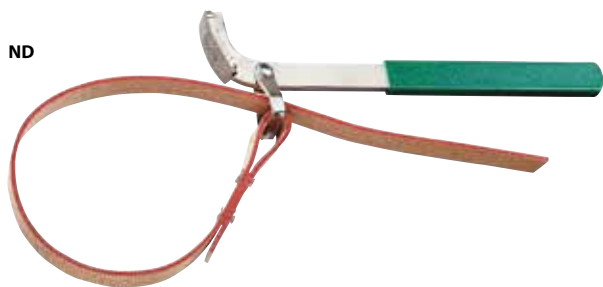

C





ND = никелированный, ручка с ПВХ покрытием
C = хромированный
с ремнём из прорезиненной ткани, предотвращающим проскальзывание, специально для снятия масляного фильтра и других непрочных деталей с резьбой

Код	№	Исполнение	←L→ mm	"	для Ø bis mm	"	g	1	EAN
01327023054	1327-1	ND	230	9	160	6.1/4	283	1	025644
01327028080	1327-2	C	280	11	240	9.1/2	504	1	025651

1328 Запасные ремни для ключа HEYCO 1327



ST = стандартные
из трехслойной прорезиненной ткани

Код	№	для	Д x Ш	 g		EAN
01328100000	1328-1	1327-1	615 x 22,5	57	10	025668
01328200000	1328-2	1327-2	810 x 25,0	90	10	025675

1329-3 1329-4 Съёмник масляных фильтров



ND = никелированный,
рукоятка с ПВХ покрытием
переставляемая стальная лента с упором

Код	№	←L→		для Ø		 g		EAN
		mm	"	mm	"			
01329000354	1329-3	205	8	60 – 80	2.3/8 – 3.1/8	280	2	025705
01329000454	1329-4	215	8.1/2	80 – 110	3.1/8 – 4.1/4	320	2	025712

1330 Трубные клещи угловые DIN 5234 B



Хромованадиевая сталь
L = лакированные

шведская модель

Код	mm	←L→		для Ø "	 g		EAN
		mm	"				
01330001020	315		12.1/2	1	732	1	025729
01330001520	420		16.1/2	1.1/2	1490	1	025736
01330002020	555		22	2	2523	1	025743
01330003020	705		28	3	4067	1	025750

1333 Клещи трубные DIN 5234 A



Хромованадиевая сталь
L = лакированные

шведская модель

Код	mm	←L→		для Ø "	 g		EAN
		mm	"				
01333001020	315		12.1/2	1	787	1	025767
01333001520	420		16.1/2	1.1/2	1468	1	025774
01333002020	555		22	2	2544	1	025781
01333003020	685		27	3	4166	1	025798



HEYCO
4517 PZ 2 x 100
MADE IN GERMANY

HEYCO
4511 PH 2 x 100
MADE IN GERMANY

HEYCO
4530 T2 x 100
MADE IN GERMANY



	154 – 159
	154 – 159
	160 – 161
	160 – 161
	162
	162
	163 – 165
	163 – 164
	166
	167
	168
	168
	169
	171 – 172
	173
	174 – 175
	175 – 176

1335 Г-образные отвертки с шариковой головкой под внутренний шестигранник



Хромованадиевая сталь
 С = хромированные
 (черный наконечник), ручка из ударопрочного пластика
 для работы с труднодоступными винтами, под внутренний шестигранник,
 работа с наклоном до 20°

Код	MM	L ₁ mm	L ₂ mm	g	шт.	EAN
01335002580	2,5	125	15	14	10	113174
01335003080	3,0	125	15	17	10	113167
01335004080	4,0	125	15	26	10	113150
01335005080	5,0	150	20	53	10	113143
01335006080	6,0	150	20	59	10	113136
01335008080	8,0	175	25	150	5	113129
01335010080	10,0	200	25	230	5	113112

R 1335-6 Г-образные отвертки в наборе под внутренний шестигранник



в пластиковой сумке

Код	шт.	g	шт.	EAN
01335727280	6	420	1	347296

содержание
 мм 2,5 3 4 5 6 8

1337 Г-образные отвертки под внутренний шестигранник

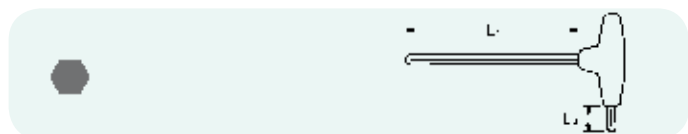

Хромованадиевая сталь
 С = хромированные
 (черный наконечник), ручка из ударопрочного пластика

Код	MM	L ₁ mm	L ₂ mm	g	шт.	EAN
01337002580	2,5	125	15	14	10	100242
01337003080	3,0	125	15	17	10	100259
01337003580	3,5	125	15	21	10	100266
01337004080	4,0	125	15	26	10	100273
01337004580	4,5	150	20	45	10	100280
01337005080	5,0	150	20	53	10	100297
01337006080	6,0	150	20	69	10	100303
01337007080	7,0	175	25	125	5	100310
01337008080	8,0	175	25	150	5	100327
01337010080	10,0	200	25	230	5	100334

R1337-6 Г-образные отвертки в наборе под внутренний шестигранник



в пластиковой сумке

1340 Ключ шестигранный, Г-образный DIN/ISO 2936

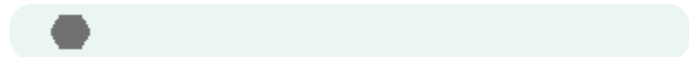

Хромованадиевая сталь
В = вороненые

Код	шт.	g	шт.	EAN
01337722080	6	452	1	110722
содержание				
мм 2,5 3 4 5 6 8				

Код	MM	mm	g	шт.	EAN
01340001030	1	45 x 10	1	10	025873
01340001530	1,5	45 x 14	1	10	025880
01340002030	2	50 x 16	2	10	025903
01340002530	2,5	56 x 18	3	10	025927
01340003030	3	63 x 20	5	10	025941
01340003530	3,5	68 x 22	7	10	025965
01340004030	4	70 x 25	10	10	025989
01340004530	4,5	75 x 27	14	10	026016
01340005030	5	80 x 28	19	10	026030
01340006030	6	90 x 32	29	10	026061
01340007030	7	95 x 34	42	10	026092
01340008030	8	100 x 36	60	10	026122
01340009030	9	105 x 38	80	10	026153
01340010030	10	112 x 40	105	10	026177
01340012030	12	125 x 45	165	10	026207
01340013030	13	132 x 50	210	10	026238
01340014030	14	140 x 56	255	5	026252
01340017030	17	160 x 63	440	5	026283
01340019030	19	180 x 70	615	5	026313
01340022030	22	200 x 80	935	5	026337
01340024030	24	224 x 90	1250	1	026351
01340027030	27	250 x 100	1770	1	026375
01340030030	30	280 x 112	2460	1	026399
01340032030	32	315 x 125	3140	1	026412
01340036030	36	355 x 140	4400	1	026436

Код	AF	mm	g	шт.	EAN
01340630130	3/64	44 x 14	1	10	026511
01340630230	1/16	45 x 15	1	10	026535
01340630330	5/64	48 x 16	2	10	026559
01340630430	3/32	51 x 17	3	10	026573
01340630530	1/8	57 x 22	6	10	026580
01340630730	5/32	65 x 25	10	10	026603
01340630830	3/16	70 x 29	15	10	026627
01340631030	7/32	80 x 32	23	10	026641
01340631230	1/4	87 x 32	32	10	026665
01340631430	9/32	95 x 35	45	10	026689
01340631630	5/16	98 x 40	58	10	026702
01340631930	3/8	110 x 45	96	10	026726
01340632130	7/16	124 x 48	145	10	026740
01340632330	1/2	133 x 50	195	10	026764
01340632530	9/16	152 x 57	285	5	026788
01340632730	5/8	160 x 59	375	5	026801
01340633130	3/4	178 x 70	615	5	026825

H 1340 Ключи шестигранные в складном наборе



складной вариант (никелированный корпус)

Код	№	MM		=5g			EAN
01340622030	H 1340-6-M	2,5	3	4	5	240	026498
		6	8				
01340623030	H 1340-7-M	2,5	3	4	5	370	026504
		6	8	10			

Код	№	AF		=5g			EAN
01340637030	H 1340-5-AF	5/32	3/16	7/32	1/4	255	026849
		5/16					
01340638030	H 1340-6-AF	5/64	3/32	1/8	5/32	165	026856
		3/16	7/32				

HP 1340-9 Ключи шестигранные, Г-образные в зажиме, набор



в пластмассовом держателе

Код	шт.	=5g	шт.	EAN
01340825030	9	250	1	099720

содержание
мм 1,5 2 2,5 3 4 5 6 8 10

K 1340 Ключи шестигранные, Г-образные в связке, набор



на кольцах

Код	№	MM		=5g			EAN
01340524030	K 1340-8-M	2	2,5	3	4	245	026474
		5	6	8	10		

Код	№	AF		=5g			EAN
01340534030	K 1340-8-AF	1/16	5/64	3/32	1/8	100	026481
		5/32	3/16	7/32	1/4		

R 1340 Ключи шестигранные, Г-образные в наборе



в пластиковой сумке-скрутке на тесемке

Код	№	MM		=5g			EAN			
01340725530	R 1340-10-M	2	2,5	3	4	5	6	7	410	026863
		8	9	10						
01340727030	R 1340-12-M	2	2,5	3	3,5	4	5	6	580	026870
		7	8	9	10	12				

Код	№	AF		=5g			EAN
01340735530	R 1340-10-AF	1/16	5/64	3/32	1/8	300	026894
		5/32	3/16	7/32	1/4		
		5/16	3/8				
01340737030	R 1340-12-AF	1/16	5/64	3/32	1/8	645	026900
		5/32	3/16	7/32	1/4		
		5/16	3/8	7/16	1/2		

1341 Ключ шестигранный, Г-образный, длинный

DIN/ISO 2936



Хромованадиевая сталь
В = вороненые

Код	MM	mm	g		EAN
01341002030	2	100 x 16	3	10	027051
01341002530	2,5	112 x 18	6	10	027068
01341003030	3	126 x 20	9	10	027075
01341004030	4	140 x 25	18	10	027082
01341005030	5	160 x 28	31	10	027099
01341006030	6	180 x 32	50	10	027105
01341007030	7	190 x 34	74	10	027112
01341008030	8	200 x 36	105	10	027129
01341009030	9	210 x 38	135	10	027136
01341010030	10	224 x 40	180	10	027143
01341012030	12	250 x 45	290	10	027150
01341014030	14	280 x 56	450	5	027167
01341017030	17	320 x 63	750	5	027174
01341019030	19	360 x 70	1050	5	027181

HP 1343-9 Ключи шестигранные, Г-образные, с шариковой головкой, в наборе

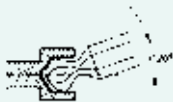

Хромованадиевая сталь
В = вороненые
в пластмассовом держателе
для работы с труднодоступными винтами, под внутренний шестиграннык,
работа с наклоном до 20°

Код	шт.	g		EAN
01343825030	9	405	1	099768
содержание				
мм 1,5 2 2,5 3 4 5 6 8 10				

1345 Ключ Г-образный для внутреннего профиля XZN



Хромованадиевая сталь
В = вороненые

Код	для Schrauben	mm	g		EAN
01345000530	M 5	75 x 25	15	10	027303
01345000630	M 6	80 x 28	25	10	027310
01345000830	M 8	90 x 32	43	10	027327
01345001030	M 10	100 x 36	82	10	027334
01345001230	M 12	112 x 40	125	10	027341
01345001430	M 14	125 x 45	190	5	027358
01345001630	M 16	140 x 55	305	5	027365

R 1345-7 Ключи Г-образные в наборе для внутреннего профиля XZN



в пластиковой сумке

Код	для винтов	g		EAN
01345723030	M 5 6 8 10 12 14 16	850	1	027396

1347 Г-образная отвертка TORX®

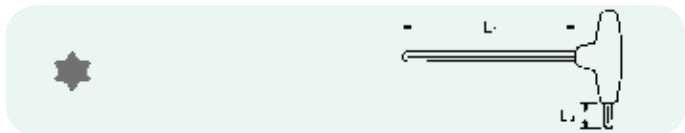

Хромованадиевая сталь
 С = хромированные
 (черный наконечник), ручка из ударопрочного пластика

Код	Размер	★ mm	L ₁ mm	L ₂ mm	g	шт.	EAN
01347000680	T 6	1,67	125	15	16	10	110333
01347000780	T 7	1,99	125	15	16	10	110340
01347000880	T 8	2,31	125	15	16	10	110357
01347000980	T 9	2,50	125	15	17	10	110364
01347001080	T 10	2,74	125	15	18	10	110371
01347001580	T 15	3,27	125	15	20	10	110388
01347002080	T 20	3,86	125	15	24	10	110395
01347002580	T 25	4,43	150	20	43	10	110401
01347002780	T 27	4,99	150	20	56	10	110418
01347003080	T 30	5,52	150	20	63	10	110425
01347004080	T 40	6,65	175	25	113	10	110432

R 1347-6 Г-образные отвертки TORX® в наборе



в пластиковой сумке

Код	шт.	g	шт.	EAN
01347722080	6	397	1	347302

содержание
 T10 T15 T20 T25 T30 T40

1348 Г-образный ключ TORX®



Хромованадиевая сталь
 В = вороненые

Код	Размер	★ mm	mm	g	шт.	EAN
01348000630	T 6	1,67	42 x 16	3	10	027532
01348000730	T 7	1,99	48 x 16	3	10	027549
01348000830	T 8	2,31	48 x 16	3	10	027556
01348000930	T 9	2,50	48 x 16	3	10	027563
01348001030	T 10	2,74	51 x 17	4	10	027570
01348001530	T 15	3,27	54 x 18	5	10	027587
01348002030	T 20	3,86	57 x 19	8	10	027594
01348002530	T 25	4,43	60 x 20	12	10	027600
01348002730	T 27	4,99	64 x 21	13	10	027617
01348003030	T 30	5,52	70 x 24	20	10	027624
01348004030	T 40	6,65	76 x 26	30	10	027631
01348004530	T 45	7,82	83 x 29	43	10	027648
01348005030	T 50	8,83	95 x 32	62	10	027655
01348005530	T 55	11,22	110 x 35	115	10	027662
01348006030	T 60	13,25	115 x 43	175	10	027679

H 1348-8 Отвертки TORX® в складном наборе



складной вариант (никелированный корпус)

Код	Размер	g		EAN
01348624030	T9 T10 T15 T20 T25 T27 T30 T40	235	5	027686

R 1348-10 Г-образные ключи TORX® в наборе



в пластиковой сумке-скрутке на тесемке

Код	Размер	g		EAN
01348725530	T8 T10 T15 T20 T25 T27 T30 T40 T45 T50	260	1	027693

HP 1349-8 Г-образные ключи TORX® с шариковой головкой в наборе



Код	шт.	g		EAN
01349824030	8	164	1	099751

содержание

T9 T10 T15 T20 T25 T27 T30 T40



Хромованадиевая сталь
В = вороненые
 в пластмассовом держателе
 для работы с труднодоступными винтами, под внутренний шестиграннык,
 работа с наклоном до 20°

1405 Отвертка крестовая для профиля PHILLIPS-RECESS



Хромованадиевая сталь
С = хромированные (черный наконечник), сквозной стержень, ручка из твердой древесины с кожаной накладкой на затылке, стержень с шестигранником под гаечный ключ

Код	№	L ₁ mm	L ₂ mm	mm	g	шт.	EAN
01405001080	1	80	175	6	52	10	028065
01405002080	2	100	210	10	94	10	028072
01405003080	3	150	270	12	160	10	028089
01405004080	4	200	340	17	310	10	028096

1411 Отвертки крестовые для профиля PHILLIPS-RECESS DIN/ISO 8764-2

1411-01 + 02



1411-0 + 1 + 2



1411-3 + 4

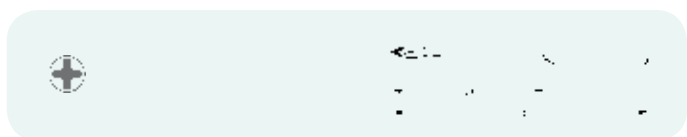

Хромованадиевая сталь
С = хромированные (черный наконечник), ручка из ударпрочного пластика
№ 3 и 4 = стержень с шестигранником под ключ

Код	№	L ₁ mm	L ₂ mm	mm	g	шт.	EAN
01411000180	01	25	85		44	10	028126
01411000280	02	25	85		48	10	028133
01411000080	0	60	135		25	10	028119
01411001080	1	80	170		48	10	028157
01411002080	2	100	200		81	10	028171
01411003080	3	150	260	13	170	10	028195
01411004080	4	200	325	16	275	5	028201

1412 Отвертки крестовые для профиля POZIDRIV® DIN/ISO 8764-2

1412-01 + 02



1412-0 + 1 + 2



1412-3 + 4



Хромованадиевая сталь
С = хромированные (черный наконечник), ручка из ударпрочного пластика
№ 3 и 4 = стержень с шестигранником под ключ

Код	№	L ₁ mm	L ₂ mm	mm	g	шт.	EAN
01412000180	01	25	85		44	10	028225
01412000280	02	25	85		48	10	028232
01412000080	0	60	135		25	10	028218
01412001080	1	80	170		48	10	028249
01412002080	2	100	200		81	10	028256
01412003080	3	150	260	13	150	10	028263
01412004080	4	200	325	17	275	5	028270

1415 Отвертка TORX®

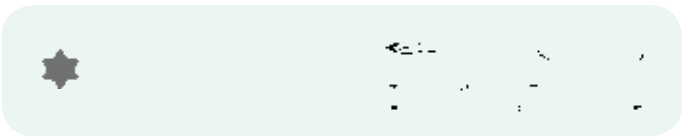

Хромованадиевая сталь
С = хромированные (черный наконечник),
ручка из ударопрочного пластика

Код	Размер	★ mm	L ₁ mm	L ₂ mm	g	10	EAN
01415000680	T 6	1,67	50	130	23	10	028287
01415000780	T 7	1,99	50	130	23	10	028294
01415000880	T 8	2,31	60	140	23	10	028300
01415000980	T 9	2,50	60	140	23	10	028317
01415001080	T 10	2,74	68	155	25	10	028324
01415001580	T 15	3,27	68	155	28	10	028331
01415002080	T 20	3,86	90	190	44	10	028348
01415002580	T 25	4,43	100	190	48	10	028355
01415002780	T 27	4,99	100	200	69	10	028362
01415003080	T 30	5,52	100	200	79	10	028379
01415004080	T 40	6,65	100	200	88	10	028386
01415004580	T 45	7,82	115	225	150	10	028393

1417 Развертка



N = никелированный
Ручка из ударопрочного пластика, конический четырехгранный наконечник

Код	Стержень-Ø mm	L ₁ mm	L ₂ mm	g	10	EAN
01417011050	6,0	100	190	82	10	100846

1430 Отвертка шлицевая ремонтная DIN 5265 / ISO 2380-2



Хромованадиевая сталь
С = хромированные (черный наконечник),
ручка из ударопрочного пластика

Код	a mm	b mm	L ₁ mm	L ₂ mm	g	10	EAN
01430010080	1,0	5,5	100	190	50	10	028539
01430012580	1,2	6,5	125	225	84	10	028546
01430015080	1,2	8	150	260	120	10	028553
01430020080	1,6	10	200	315	215	5	028560
01430025080	2,0	12	250	375	295	5	028577
01430030080	2,5	14	300	430	375	5	028584

1435 Отвертка шлицевая для электрика



Хромованадиевая сталь
С = хромированные (черный наконечник),
ручка из ударопрочного пластика

Код	a mm	b mm	L ₁ mm	L ₂ mm	g	10	EAN
01435006080	0,4	2,5	60	135	23	10	028591
01435007580	0,5	3	75	150	25	10	028607
01435010080	0,5	3	100	175	26	10	028614
01435012580	0,8	4	125	215	47	10	028621
01435015080	0,8	5	150	250	73	10	028638
01435017580	0,8	5	175	275	75	10	028645
01435020080	0,8	5	200	295	82	10	028652

1436 Отвертка шлицевая для электрика



Хромованадиевая сталь
 С1 = хромированные,
 Стержень с пластиковым покрытием (черный наконечник)
 ручка из ударпрочного пластика

Код	a mm	b mm	L ₁ mm	L ₂ mm	g	g	EAN
01436006085	0,4	2,5	60	135	24	10	028669
01436007585	0,5	3	75	150	27	10	028683
01436010085	0,5	3,5	100	190	44	10	028706
01436012585	0,8	4	125	215	50	10	028737
01436015085	0,8	5	150	245	76	10	028751
01436017585	0,8	5	175	270	81	10	028775
01436020085	0,8	5	195	300	86	10	028782

1437 Отвертка шлицевая ремонтная DIN 5265 D/ISO 2380-2



Хромованадиевая сталь
 С = хромированные, (черный наконечник)
 стержень с шестигранником под ключ, ручка из ударпрочного пластика

Код	a mm	b mm	L ₁ mm	L ₂ mm	mm	g	g	EAN
01437010080	1,0	5,5	100	200	8	68	10	028799
01437012580	1,2	6,5	125	235	10	100	10	028805
01437015080	1,2	8	150	260	13	130	10	028812
01437017580	1,6	10	175	295	13	185	10	028829
01437020080	2,0	12	200	325	16	240	5	028836
01437025080	2,5	14	250	380	16	300	5	028843

1445 Отвертка шлицевая карбюраторная



Хромованадиевая сталь
 С = хромированные, (черный наконечник)
 ручка из ударпрочного пластика

Код	a mm	b mm	L ₁ mm	L ₂ mm	g	g	EAN
01445004080	0,8	4	25	85	40	10	028881
01445006080	1,2	6,5	25	85	46	10	028898

1470 Отвертка шлицевая ремонтная



Хромованадиевая сталь
 С = хромированные, (черный наконечник),
 сквозной стержень, ручка из твердой древесины с кожаной накладкой на торцевой части, стержень с шестигранником под гаечный ключ

Код	a mm	b mm	L ₁ mm	L ₂ mm	mm	g	g	EAN
01470007580	0,6	3,5	75	170	6	47	10	029017
01470009080	0,8	4,5	90	185	6	50	10	029024
01470010080	1,0	5,5	100	200	8	66	10	029031
01470012580	1,2	7	125	235	10	105	10	029048
01470015080	1,2	8	150	270	12	160	10	029055
01470017580	1,6	10	175	300	12	180	10	029062
01470020080	2,0	12	200	330	13	230	5	029079
01470025080	2,5	14	250	390	16	325	5	029086

49-8 Комбинированный набор отверток



Современный дизайн, компактный, большой набор.
Компактный и модно оформленный футляр из полипропилена выдерживает удары, воздействие температур, масел, кислот и бензина.

Хромованадиевая сталь
С=хромированные
Пластиковый футляр 370 x 270 x 56 мм

Код	шт.			EAN
00049000880	16	1450	1	002195

содержание				
Шт.	Изделия	№	Размер	
5		1340 B	3 4 5 6 8	
2		1411 C	PH 01 PH 02	
2		1411 C	PH 1 PH 2	
1		1424 N	65 x 3	
3		1430 C	100 x 5 125 x 6 150 x 8	
1		1436 CI	75 x 3	
2		1445 C	25 x 4 25 x 6	

1452 – 1454 Наборы отверток



Хромованадиевая сталь
N = никелированные, С = хромированные, CI = хромированные, с изолированными стержнями

Код	№	шт.			EAN
01452000080	1452	7	470	1	028928

содержание				
Шт.	Изделия	№	Размер	
je 1		1430 C	5,5 x 100 6,5 x 125 8 x 150 mm	
1		1424 N	3 x 65 mm	
1		1436 CI	3 x 75 mm	
je 1		1411 C	1 2	

Код	№	шт.			EAN
01454000080	1454	7	470	1	028935

аналогично 1452, только				
Шт.	Изделия	№	Размер	
je 1		1412 C	1 2	

1456 – 1458 Наборы отверток



Хромованадиевая сталь
С = хромированные

Код	№	шт.			EAN
01456000080	1456	7	460	1	028942

содержание				
Шт.	Изделия	№	Размер	
je 1		1430 C	1430 C 6,5 x 125 8 x 150 mm	
je 1		1435 C	2,5 x 60 3 x 75 3,5 x 100 mm	
je 1		1411 C	1 2	

Код	№	шт.			EAN
01458000080	1458	7	460	1	028959

аналогично 1456, только				
Шт.	Изделия	№	Размер	
je 1		1412 C	1 2	

1460 Наборы отверток
для внутреннего профиля TORX®



Хромованадиевая сталь
С = хромированные

Код	№	шт.			EAN
01460000080	1460	8	455	1	028966
содержание					
Шт.	Изделия		№	Размер	
je 1			1415 C	T 8 T 9 T 10 T 15 T 20 T 25 T 27 T 30	

Электроизолированные инструменты

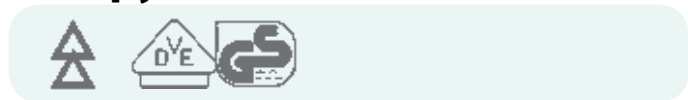

1000 Volt / DIN EN 60900

1411 Отвертка VDE
для профиля PHILLIPS-RECESS
DIN 7438



Хромованадиевая сталь
BV = вороненные
изолированные по стандарту DIN EN 60900
стержни в оболочке с ручкой из ударопрочного пластика

Код	№	L ₁ mm	L ₂ mm			EAN
01411000033	0	60	140	24	10	028102
01411001033	1	80	170	42	10	028140
01411002033	2	100	200	70	10	028164
01411003033	3	150	260	130	10	028188

1436 Отвертка шлицевая VDE
для электрика
DIN 7437



Хромованадиевая сталь
BV = вороненные
изолированные по стандарту DIN EN 60900
стержни в оболочке, с ручкой из ударопрочного пластика

Код	a mm	b mm	L ₁ mm	L ₂ mm			EAN
01436007533	0,4	2,5	75	155	21	10	028676
01436010033	0,5	3,5	100	180	28	10	028690
01436010133	0,8	4,0	100	185	40	10	028713
01436012533	1,0	5,5	125	225	70	10	028720
01436015033	1,2	6,5	150	255	105	10	028744
01436017533	1,2	8,0	175	280	145	10	028768

1450 Набор отверток VDE



Хромованадиевая сталь
BV = вороненые
изолированные по стандарту DIN EN 60900

Код	шт.			EAN
01450000033	7	475	1	028911
содержание				
Шт.	Изделия		№	Размер
je 1	г		1436 VDE	2,5 x 75 4 x 100 5,5 x 125 6,5 x 150 mm
1			1424 N	3 x 65 mm
je 1	г		1411 VDE	1 2

49-5 Набор отверток VDE для электрика

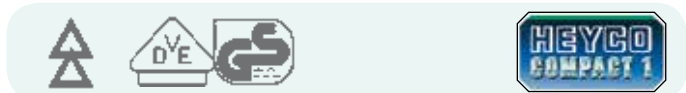

Современный дизайн, компактный, большой набор.
Компактный и модно оформленный футляр из полипропилена выдерживает удары, воздействие температур, масел, кислот и бензина.
Содержание соответствует стандарту IEC 900/DIN EN 60900/VDE 0682 часть 201

Пластиковый футляр 370 x 270 x 56 мм

Код	шт.	Размер			EAN
00049000500	9	370 x 270 x 56 mm	1520	1	002188
содержание					
Шт.	Изделия	№	Размер		
1		1208 VDE CPV	160 mm		
1		1213 VDE CPV	140 mm		
1		1220 VDE CPV	160 mm		
2	г	1411 VDE BV	PH 1 2		
1		1427 VDE ST	65 x 3 mm		
3	г	1436 VDE BV	75 x 2,5 100 x 4 125 x 5,5 mm		

1052 Рюкзак с набором инструментов VDE



широкие наплечные ремни и спинка с обивкой



хороший обзор размещения инструментов



пластиковая коробка для хранения мелочей



Код	шт.			EAN
01052001000	14	3005	1	362213

содержание				
Шт.	Изделия	№	Размер	
1		1208 VDE CPV	200 mm	
1		1200 VDE CPV	180 mm	
1		1213 VDE CPV	160 mm	
1		1220 VDE CPV	160 mm	
2		1427 VDE BV	PH 2	
4		1436 VDE BV	75 x 2,5 100 x 4 125 x 5,5 150 x 6,5mm	
1		1427 VDE	60 x 3 150-250V	
1		1920	10 m	
1		1426 VDE	12-750V	

рюкзак, без инструментов:

Код	шт.			EAN
01052000000	1	1300	1	362121

1419 Автомобильный индикатор напряжения 6 - 24 В



N = никелированный соединительный кабель 60 см с зажимом на массу для проверки фар и зажигания автомобиля

Код	$\leftarrow L \rightarrow$ mm			EAN
01419000045	120	67	10	028423

1420 Автомобильный индикатор напряжения 6 - 24 В





N = никелированный соединительный кабель 60 см с зажимом на массу для проверки фар и зажигания автомобиля

Код	a mm	b mm	L ₁ mm	L ₂ mm			EAN
01420000050	0,7	3	44	120	22	10	028430

**1424 Индикатор напряжения
220 - 250 В**





**N = никелированный
с металлическим зажимом**

Код	a mm	b mm	L ₁ mm	L ₂ mm	 g		EAN
0142400050	0,5	3	65	140	18	10	028461

**1425 Индикатор напряжения
220 - 250 В**





N = никелированный

Код	a mm	b mm	L ₁ mm	L ₂ mm	 g		EAN
0142500050	0,5	3,5	100	195	36	10	028485

**1426 Индикатор напряжения VDE
12 - 750 В**





**ST = стандартный
по стандарту VDE 0680 T.5 DIN 57105
электронный индикатор напряжения с тремя отдельными системами
индикации, двухполюсный**

Код	 g		EAN
0142600000	185	1	028492

**1427 Индикатор напряжения VDE
150 - 250 В**



**ST = стандартный
с металлическим зажимом**

Код	a mm	b mm	L ₁ mm	L ₂ mm	 g		EAN
0142700000	0,6	3	65	152	27	10	028508

1479 Комбинированная отвертка с ручкой-держателем



Хромованадиевая сталь
С = хромированная
ручка из ударпрочного пластика

Код	№	□ mm	←L→ mm	□ mm	g	10	EAN
0147900080	2	6	140	90	62	10	029116

1483 Двойной Г-образный ключ шлицевый
DIN 5200



Хромованадиевая сталь
N = хромированный

Код	□ mm	←L→ mm	□ mm	g	10	EAN
01483010050	4	100	0,8	13	10	113860
01483012550	5,5	125	1,0	30	10	114133
01483015050	8	150	1,2	50	10	113877
01483017550	10	175	1,6	78	10	113884
01483020050	12	200	2,0	135	10	113891

1484 Двойной Г-образный ключ крестовый
DIN 5208



Хромованадиевая сталь
N = хромированный

Код	№	←L→ mm	g	10	EAN
01484010250	1 + 2	100	27	10	113907
01484030450	3 + 4	200	155	10	113914

1491 Экстракторы в наборе



Хромованадиевая сталь
ST = стандартный
для удаления сломанных винтов и болтов с правой резьбой
в пластиковом футляре

Код	шт.	для винтов		g	10	EAN
		M	"			
01491000500	5	3 – 18	1/8 – 3/4	115	1	029192
01491000600	6	3 – 24	1/8 – 1	220	1	029208
01491000800	8	3 – 45	1/8 – 1.3/4	700	1	029215

1494 Магнитный захват



СРР = хромированный, полностью полированный с гибким стержнем и пластмассовой рукояткой

Код	№	тяговое усилие g	магнит Ø-mm	←L→ mm	g		EAN
01494000183	1494-1	500	6	470	89	5	029307
01494000283	1494-2	1800	12	535	265	5	029314
01494000383	1494-3	3000	16	550	305	5	029321

1495-3 Захват с лапками

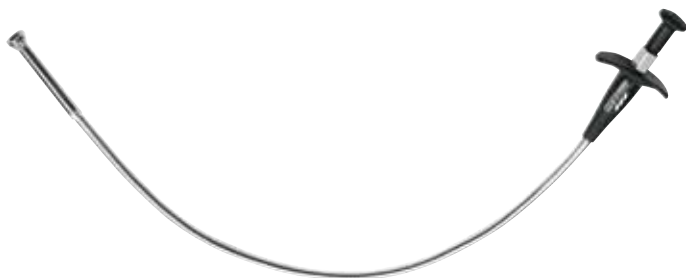

Захватная функция обеспечивается с помощью:

- магнита
- трех выдвижных лапок
- гибкого удлинителя для извлечения мелких деталей из труднодоступных мест
- яркой светодиодной подсветки для работы в темных местах

С = хромированный с магнитом и светодиодом

Код	←L→ mm	Захват-Ø макс. mm	g		EAN
01495000380	650	7	263	1	371444

1496-2 1497 Зеркало с телескопическим держателем

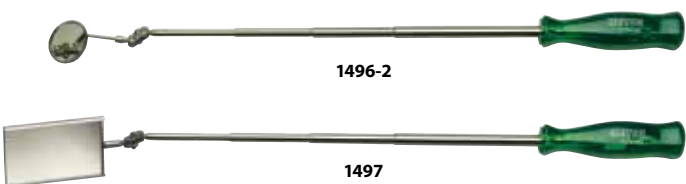

N = никелированное
разнообразные варианты установки зеркала благодаря телескопическому удлинителю и шарнирному креплению с пластмассовой рукояткой
1496-2 круглое зеркало Ø 60 мм
1497 прямоугольное зеркало, 68 x 38 мм

Код	№	Размеры зеркала mm	←L→ mm	g		EAN
01496000250	1496-2	Ø 60	280 – 750	90	1	029369
01497000050	1497	68 x 38	280 – 750	94	1	029376

Отвертки

Корпус из твердых материалов с бесшовно оформленным задником обеспечивает аксиальные усилия при минимальном трении

Эргономичная ручка шестигранной формы со сглаженными гранями и мягкими вставками, обеспечивающими приятный и надежный хват

Фланец для защиты от аксиального проворачивания (специально для круглых стержней)

Поперечное отверстие для подвешивания отвертки и для установки усиливающего воротка

Два участка на ручке для исключения перекачивания отвертки

Мягкая оболочка для максимального использования силы трения и получения максимального крутящего момента

Упор для руки и зона быстрого вращения

Дополнительный шестигранник на стержнях с шестигранным профилем для использования гаечного ключа.

Стержни из специальной стали, никелированные и хромированные с матовой поверхностью

Вороненый наконечник для обеспечения точности

4500 - 4502 Дисплей проволоочный с набором из 55 отверток с двухкомпонентными ручками. Шлицевые, крестовые и TORX®



4500

ST = стандартные
Проволоочный дисплей 470 x 210 x 360 мм

Код	№	шт.			EAN
0450000000	4500	55	7420	1	166446

содержание						
Шт.	Изделия	№	Размер			
je 5	- .		4512 C	1 2		
je 5	- .		4530 C	5,5 x 100	6,5 x 125	8 x 150 mm
je 5	- .		4535 C	3 x 75	3,5 x 100 mm	
je 5	- .		4537 C	5,5 x 100	6,5 x 125	8 x 150 10 x 175 mm

Код	№	шт.			EAN
0450100000	4501	55	6140	1	166453

содержание						
Шт.	Изделия	№	Размер			
je 5	- .		4511 C	1 2		
je 5	- .		4530 C	5,5 x 100	6,5 x 125	8 x 150 mm
je 5	- .		4535 C	3 x 75	3,5 x 100	4 x 125 mm
je 5	- .		4515 C	T20	T25	T30

Код	№	шт.			EAN
0450200000	4502	55	4835	1	166460

содержание									
Шт.	Изделия	№	Размер						
je 5	- .		4515 C	T6	T7	T8	T9	T10	T15
				T20	T25	T27	T30	T40	

4500-100 Дисплей проволоочный для отверток с двухкомпонентными ручками, без инструментов

Код	№	для			EAN
04500010000	4500-100	4500 4501 4502	1510	1	166408

4511 Крестовые отвертки для профиля PHILL IPS-RECESS DIN 5262/ISO 8764-2



4511-01 + 02

4511-0 + 1 + 2

4511-3 + 4

Код	№	L ₁ mm	L ₂ mm				EAN
04511000180	01	25	85	—	35	10	165586
04511000280	02	25	85	—	38	10	165579
04511000080	0	60	140	—	45	10	165562
04511001080	1	75	165	—	50	10	165555
04511002080	2	100	200	—	80	10	165548
04511003080	• 3	150	260	8/13	160	5	165531
04511004080	• 4	200	310	10/16	210	5	165593

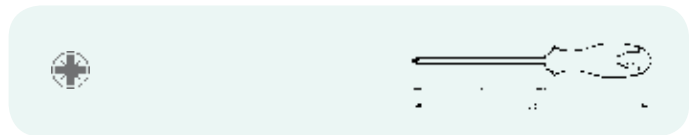

Молибден-ванадий / *хром-ванадий
С = хромированные (черный наконечник),
ручка из двухкомпонентного пластика
№ 3 и 4 –шестигранный стержень с шестигранником под гаечный ключ

**4512 Крестовые отвертки
для профиля POZIDRIV®
DIN 5262/ISO 8764-2**

4512-01 + 02



4512-0 + 1 + 2



4512-3

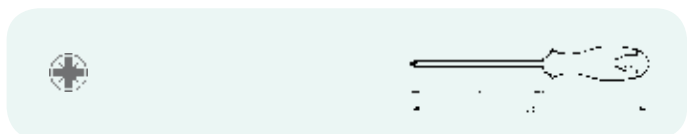

Молибден-ванадий / *хром-ванадий
С = хромированные (черный наконечник),
ручка из двухкомпонентного пластика
№ 3 и 4 = шестигранный стержень с шестигранником под гаечный ключ

Код	№	L ₁ mm	L ₂ mm	mm	g	mm	EAN
04512000180	01	25	85	—	35	10	165821
04512000280	02	25	85	—	38	10	165814
04512000080	0	60	140	—	45	10	165807
04512001080	1	75	165	—	50	10	165791
04512002080	2	100	200	—	80	10	165784
04512003080	• 3	150	260	8/13	160	5	165777

**4515 Отвертки
для внутреннего профиля TORX®**

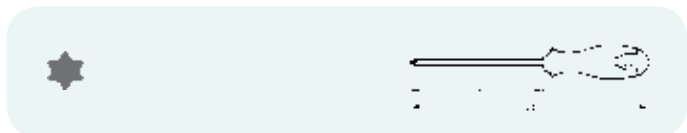

Молибденованадиевая сталь
С = хромированные (черный наконечник),
ручка из двухкомпонентного пластика

Код	Размер	mm	L ₁ mm	L ₂ mm	g	mm	EAN
04515000680	T 6	1,67	60	130	27	10	165760
04515000780	T 7	1,99	60	140	27	10	165753
04515000880	T 8	2,31	60	140	29	10	165746
04515000980	T 9	2,50	60	140	29	10	165739
04515001080	T 10	2,74	100	180	45	10	165722
04515001580	T 15	3,27	100	190	45	10	165715
04515002080	T 20	3,86	100	200	70	10	165708
04515002580	T 25	4,43	100	200	70	10	165692
04515002780	T 27	4,99	100	200	70	10	165685
04515003080	T 30	5,52	115	225	100	5	165678
04515004080	T 40	6,65	125	235	145	5	165661

**4530 Шлицевые отвертки
DIN 5265/ISO 2380-2**



Хромованадиевая сталь
С = хромированные (черный наконечник),
ручка из двухкомпонентного пластика

Код	a mm	b mm	L ₁ mm	L ₂ mm	g	mm	EAN
04530010080	1,0	5,5	100	200	100	10	165470
04530012580	1,2	6,5	125	225	125	10	165463
04530015080	1,2	8,0	150	260	190	10	165456
04530020080	1,6	10,0	200	310	200	5	165449
04530025080	2,0	12,0	250	360	280	5	165432
04530030080	2,5	14,0	300	410	300	5	165425

4535 Шлицевые отвертки для электриков



Хромованадиевая сталь
С = хромированные (черный наконечник),
ручка из двухкомпонентного пластика

Код	a mm	b mm	L ₁ mm	L ₂ mm	g	g	EAN
04535006080	0,4	2,5	60	130	27	10	165302
04535007580	0,5	3,0	75	155	30	10	165319
04535010080	0,5	3,5	100	180	45	10	165326
04535012580	0,8	4,0	125	215	58	5	165333
04535015080	0,8	5,0	150	250	76	5	165340
04535020080	0,8	5,0	200	300	85	5	165357

4537 Шлицевые отвертки ремонтные



Хромованадиевая сталь
С = хромированные (черный наконечник),
шестигранный стержень с шестигранником под гаечный ключ
ручка из двухкомпонентного пластика

Код	a mm	b mm	L ₁ mm	L ₂ mm	mm	g	g	EAN
04537010080	1,0	5,5	100	200	5/8	74	10	165371
04537012580	1,2	6,5	125	225	6,35/10	100	10	165388
04537015080	1,2	8,0	150	260	8/13	160	10	165395
04537017580	1,6	10,0	175	285	8/13	220	5	165401
04537020080	2,0	12,0	200	310	10/16	250	5	165418
04537025080	2,5	14,0	250	360	10/16	285	5	165364

4545 Шлицевые отвертки карбюраторные



Хромованадиевая сталь
С = хромированные (черный наконечник),
ручка из двухкомпонентного пластика

Код	a mm	b mm	L ₁ mm	L ₂ mm	g	g	EAN
04545004080	0,8	4,0	25	85	35	10	165494
04545006080	1,2	6,5	25	85	38	10	165487

3301-1 Битодержатель магнитный



для битов с шестигранным хвостовиком 1/4",
хромированный стержень, двухкомпонентная ручка

Код	№	mm	g	g	EAN
03301010080	3301-1	200	102	10	366204

**4560 Набор отверток
для внутреннего профиля TORX®**



Код	шт.			EAN
04560000080	6	600	1	167702

содержание				
Шт.	Изделия	№	Размер	
je 1	- .	4515 C	T10	T15 T20 T25 T30 T40

4561 - 4562 Наборы шлицевых отверток



Код	№	шт.			EAN
04561000080	4561	7	383	1	359107

содержание				
Шт.	Изделия	№	Размер	
je 1	- .	4535 C	60 x 2,5 x 0,4	75 x 3 x 0,5 100 x 3,5 x 0,5 125 x 4 x 0,8 150 x 5 x 0,8 mm
je 1	- .	4545 C	25 x 4	25 x 6,5 mm

Код	№	шт.			EAN
04562000080	4562	6	689	1	359114

содержание				
Шт.	Изделия	№	Размер	
je 1	- .	4537 C	100 x 5,5 x 1	125 x 6,5 x 1,2 150 x 8 x 1,2 175 x 10 x 1,6 mm
je 1	- .	4545 C	25 x 4	25 x 6,5 mm

Код	№	шт.			EAN
04563000080	4563	6	482	1	359121

содержание				
Шт.	Изделия	№	Размер	
je 1	- .	4530 C	100 x 5,5 x 1	125 x 6,5 x 1,2 150 x 8 x 1,2 mm
je 1	- .	4535 C	75 x 3 x 0,5	mm
je 1	- .	4545 C	25 x 4	25 x 6,5 mm

4564 - 4567 Наборы отверток



4564



Код	№	шт.			EAN
04564000080	4564	7	700	1	166507

содержание

Шт.	Изделия	№	Размер
je 1	- .	4530 C	6,5 x 125 8 x 150 mm
je 1	- .	4535 C	2,5 x 60 3 x 75 5 x 150 mm
je 1	- .	4512 C	PZ 1 2

Код	№	шт.			EAN
04565000080	4565	7	700	1	166514

аналогично 45-56, только

Шт.	Изделия	№	Размер
je 1	- .	4511 C	PH 1 2

Код	№	шт.			EAN
04566000080	4566	6	510	1	359138

содержание

Шт.	Изделия	№	Размер
je 1	- .	4511 C	PH 01 02 0 1 2 3

Код	№	шт.			EAN
04567000080	4567	5	615	1	166491

содержание

Шт.	Изделия	№	Размер
je 1	- .	4537 C	5,5 x 100 6,5 x 125 8 x 150 mm
1	- .	4512 C	PZ 2
1	- .	4511 C	PH 2

Электроизолированные инструменты



1000 В / DIN EN 60900 (VDE 0682, часть 201)

4511 Отвертки VDE
для профиля PHILLIPS-RECESS
DIN 7438

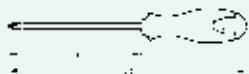

Молибденованадиевая сталь
BV = вороненные
изолированные по стандарту DIN EN 60900
стержни в оболочке
с ручкой из двухкомпонентного пластика

Код	№	L ₁ mm	L ₂ mm			EAN
04511001033	1	80	170	50	10	165524
04511002033	2	100	200	80	10	165517
04511003033	3	150	260	145	10	165500

**4536 Шлицевые отвертки VDE
для электриков
DIN 7437**

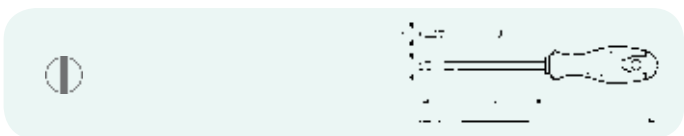

Хромованадиевая сталь
BV = вороненые
изолированные по стандарту DIN EN 60900
стержни в оболочке
с ручкой из двухкомпонентного пластика

Код	a mm	b mm	L ₁ mm	L ₂ mm	g	шт.	EAN
04536007533	0,4	2,5	75	145	23	10	165289
04536010033	0,5	3,5	100	180	31	10	165272
04536010133	0,8	4,0	100	180	44	10	165265
04536012533	1,0	5,5	125	215	70	5	165258
04536015033	1,2	6,5	150	250	85	5	165241

4550 Наборы отверток VDE

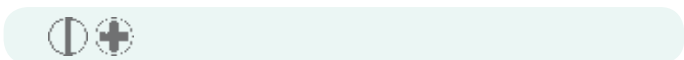

Код	№	шт.	g	шт.	EAN
04550000033	4550 VDE	7	630	1	166521

содержание						
Шт.	Изделия	№	Размер			
je 1	· · · · ·	4536 VDE	2,5 x 75	4 x 100	5,5 x 125	6,5 x 150 mm
1	· · · · ·	1427 VDE	3 x 65 mm			
je 1	· · · · ·	4511 VDE	PH 1 2			







180



181



181



182



183-184



185



185-186



187-188



186



189



189



190



192



193



194



195



196



199-200



202-205

1500 Шиномонтажная лопатка



Хромованадиевая сталь
С = хромированная
профилированная в ковочном штампе

Код	mm	←L→ "	mm	g	шт.	EAN
01500030080	300	12	22 x 7,0	195	10	029383
01500040080	400	16	25 x 7,5	380	10	029406
01500050080	500	20	27 x 9,0	645	10	029413
01500060080	600	24	27 x 11,0	920	10	029420

1505 Шиномонтажная лопатка



Хромованадиевая сталь
С = хромированная
профилированная в ковочном штампе

Код	mm	←L→ "	mm	g	шт.	EAN
01505040080	400	16	25 x 7,5	350	10	029437
01505050080	500	20	28 x 8,6	520	10	029444
01505060080	600	24	28 x 8,6	730	10	029451

1509 Шиномонтажная лопатка



L = лакированная

Код	Mercedes-Benz №	mm	←L→ "	g	шт.	EAN
01509045020	0005811758	450	18	760	5	029468
01509060020	0005812158	600	24	1530	1	029475

1512 Шабер пластмассовый



Код	←L→ mm	g	шт.	EAN
91512028000	280	110	5	327120

1513 Шиномонтажный инструмент



- из полиамида, армированного стекловолокном
- высококачественный материал обеспечивает полную защиту алюминиевого диска и лакированного покрытия от любых повреждений
- увеличенный контакт с поверхностью колеса
- удобное использование благодаря наличию ручки



Код	←L→ mm	g	шт.	EAN
01513000000	290 x 150	110	1	375732

1520 Молоток слесарный DIN 1041



LS = лакированный, полированные боёк и носок
немецкая модель, фасонная рукоятка из ясеня согласно DIN 5111
с пластмассовой заливкой

Код	g	L ₁ mm	L ₂ mm	g		EAN
01520020021	200	95	280	265	6	029499
01520030021	300	105	300	380	6	029505
01520040021	400	105	310	490	6	029512
01520050021	500	118	320	585	6	029529
01520080021	800	130	350	930	6	029536
01520100021	1000	135	360	1135	6	029543
01520200021	2000	155	400	2190	1	029567

1522 Молоток слесарный



AS = чёрный, полированные боёк и носок
английская модель, шаровидный боёк, рукоятка из ясеня

Код	lbs.	L ₁ mm	L ₂ mm	g		EAN
01522050011	1/2	80	300	315	6	029581
01522075011	3/4	88	330	420	6	029598
01522100011	1	100	355	550	6	029604
01522150011	1.1/2	112	380	815	6	029628
01522200011	2	121	400	1135	6	029635

1530 Молоток безынерционный, нейлоновый



ST = стандартные
корпус наполнен стальной дробью – благодаря смещению веса при ударе
возникает оптимальное ударное воздействие без отдачи
сменные нейлоновые бойки, рукоятка из гикори

Код	Ø mm	L ₁ mm	L ₂ mm	g		EAN
01530002500	25	105	305	295	2	029680
01530003000	30	110	330	440	2	029697
01530003500	35	110	330	545	2	029703
01530004000	40	115	355	745	2	029710
01530005000	50	120	365	1030	2	029734

1531 Бойки нейлоновые



ST = стандартные
для безынерционных молотков HEYCO 1530

Код	Ø mm	g		EAN
01531002500	25	11	10	029758
01531003000	30	17	10	029765
01531003500	35	23	10	029772
01531004000	40	33	10	029789
01531005000	50	55	10	029802

Другие пластмассовые молотки и соответствующие бойки см.:
HEYCO 2165 – 2166

1540-1 Молоток резиновый
DIN 5128 A



ST = стандартный

DIN 5128 A две прямые поверхности

Рукоятка из ясеня

Код	Ø mm	L ₁ mm	L ₂ mm	g		EAN
01540000100	54	90	320	330	1	029833

1550 – 1551

Набор из зубил, кернера, выколотки для шпнтлов и пробойника, 6 инструментов



Хромованадиевая сталь

LS = лакированные, наконечники и резцы шлифованы
восьмигранная форма, сталь воздушной закалки, безопасный затылок

1550 в деревянной подставке

1551 в металлическом футляре с откидной крышкой

Код	№	содержание		Размер	g		EAN
		Штук.	№				
01550000021	1550	1	1555 Spezial	125 x 10	585	1	029888
		1	1555 Spezial	150 x 15			
		1	1560 Spezial	125 x 4			
		1	1570	120 x 3			
		1	1570	150 x 4			
		1	1575	120 x 4			
01551000021	1551	содержание см.выше			845	1	029895

1555 – 1555-1 Зубило плоское

DIN 6453



Хромованадиевая сталь

1555 LS = лакированные, рабочая часть и режущая кромка шлифованные
1555-1 ST = стандартное исполнение защита для рук,
(зубило – лакированное, рабочая часть и режущая кромка полированы
пластиковая насадка для защиты рук, чёрная)

Плоская овальная форма, сталь воздушной закалки, безопасный затылок

Код	№	←L→		A	B	C	g		EAN
		mm	"						
01555012521	1555	125	5	16	14	9	105	5	029932
01555015021	1555	150	6	18	17	11	180	5	029949
01555017521	1555	175	7	22	20	12	270	5	029963
01555020021	1555	200	8	25	23	13	385	5	029970
01555025021	1555	250	10	25	23	13	495	5	029987
01555030021	1555	300	12	26	23	13	610	5	029994
01555125000	1555-1	250	10	25	23	13	595	5	030006
01555130000	1555-1	300	12	26	23	13	710	5	030013

1560 Крейцмейсель DIN 6451



Хромованадиевая сталь

LS = лакированные, рабочая часть и режущая кромка шлифованные

Плоская овальная форма, сталь воздушной закалки, безопасный затылок

Код	←L→		A	B mm	C	g	g	EAN
	mm	"						
01560015021	150	6	6	17	11	165	5	030082
01560017521	175	7	7	17	11	250	5	030099
01560020021	200	8	8	20	12	335	5	030105

1562-1 Насадка для защиты рук



ST = стандартная (пластмасса, чёрная)

для зубил HEYCO 1555 начиная с длины 250 мм

Код	№	для зубила		g	g	EAN
		mm	рукоятка мм			
01562000100	1555	250	23 x 13	100	10	030150
	1555	300	23 x 13			

1565 Выколотка для шплинтов DIN 6450 C



Хромованадиевая сталь

LS = лакированные, шлифованный наконечник

восьмигранная форма, сталь воздушной закалки, безопасный затылок

Код	Ø		←L→ mm	MM	g	g	EAN
	mm	"					
01565000221	2	5/64	150	10	64	10	030174
01565000321	3	1/8	150	10	66	10	030181
01565000421	4	5/32	150	10	68	10	030198
01565000521	5	3/16	150	10	70	10	030211
01565000621	6	15/64	150	10	72	10	030228
01565000821	8	5/16	150	12	105	10	030235
01565001021	10	25/64	150	12	120	10	030242

1565-41 Выколотка для шплинтов



Хромованадиевая сталь

LS = лакированные, шлифованный наконечник

восьмигранная форма, сталь воздушной закалки, безопасный затылок
Длинная форма специально для стопорных штифтов дисковых тормозных колодок

Код	Ø mm	←L→ mm	MM	g	g	EAN

1566 – 1567

Набор из 6 выколоток для шплинтов



1566



1567

Хромованадиевая сталь

LS = лакированные, шлифованный наконечник
восьмигранная форма, сталь воздушной закалки, безопасный затылок

1566 в деревянной подставке

1567 в металлическом футляре с откидной крышкой

Код	№	содержание			g	шт.	EAN
		Штук.	№	Размер			
01566000021	1566	je 1	1565	150 x 10 x 3	565	1	030273
				150 x 10 x 4			
				150 x 10 x 5			
				150 x 10 x 6			
				150 x 12 x 7			
				150 x 12 x 8			
01567000021	1567	содержание см. выше			800	1	030280

1570 Пробойник

DIN 6458 D



Хромованадиевая сталь

LS = лакированные, шлифованный наконечник
восьмигранная форма, сталь воздушной закалки, безопасный затылок

Код	Ø		←L→ mm	MM	g	шт.	EAN
	mm	"					
01570000221	2	5/64	120	12	88	10	030310
01570000321	3	1/8	120	12	89	10	030327
01570000421	4	5/32	120	12	91	10	030334
01570000521	5	3/16	120	12	92	10	030341
01570000621	6	15/64	120	12	94	10	030358
01570000821	8	5/16	120	12	100	10	030365
01570001021	10	25/64	150	12	130	10	030372

1575 Кернер

DIN 7250



Хромованадиевая сталь

LS = лакированные, шлифованный наконечник
восьмигранная форма, сталь воздушной закалки, безопасный затылок

Код	Ø		←L→ mm	MM	g	шт.	EAN
	mm	"					
01575000421	4	5/32	120	10	64	10	030389
01575000521	5	3/16	150	12	120	10	030396

1576 Кернер автоматический



Хромованадиевая сталь

C = хромированный

Плавная регулировка
удар производится простым нажатием на головку
накатанная поверхность обеспечивает надежный хват (не скользит)

Код	←L→ mm	g	шт.	EAN
01576013080	135	81	1	372519

1605 Ножовка по металлу DIN 6473 A



L = лакированные
тяжёлая конструкция, с невыпадающей рукояткой
с ножовочным полотном HEYCO 1617 (с односторонним расположением
зубьев, из быстрорежущей стали)

Код	←L→ mm	для полотен		g	E	EAN
		mm	"			
01605000020	525	300	12	760	2	030419

1610 Ножовка по металлу, регулируемая DIN 6473 B



C/CL = хромированные (лучковая часть) /цвет хрома (ручка)
с ножовочным полотном HEYCO 1617
(с односторонним расположением зубьев, из быстрорежущей стали)

Код	←L→ mm	для полотен		g	E	EAN
		mm	"			
01610000080	450	250 + 300	10 + 12	380	1	030433

1615 – 1617 Ножовочные полотна DIN 6494



1615



1616



1617

ST = стандартные
24 зуба/дюйм
1615 одностороннее расположение
зубьев, сплав 2% вольфрама

1616 двусторонние,
сплав 2% вольфрама
1617 односторонние,
быстрорежущая сталь

Код	№	Размер mm	g	E	EAN
01616030000	1616	300 x 25 x 0,80	38	50	030464
01617030000	1617	300 x 13 x 0,65	20	50	030471

1621 Ножницы по металлу рычажные



1621-1 праворежущие
для фигурного и сплошного реза



1621-2 леворежущие
для фигурного и сплошного реза



1621-3 пряморежущие

В1 = воронёные, пластмассовые чехлы с защитными упорами
с разжимающей пружиной

Код	№	mm	←L→ "	g	E	EAN
01621000232	1621-2	260	10.3/8	520	1	030495
01621000332	1621-3	260	10.3/8	480	1	371888

1622 Ножницы по металлу рычажные



1622-1 праворежущие
наклон режущей части 90°



1622-2 леворежущие
наклон режущей части 90°

VI = воронёные, пластмассовые чехлы с защитными упорами с разжимающей пружиной

Код	№	←L→		g	g	EAN
		mm	"			
01622000132	1622-1	260	10.3/8	520	1	371871
01622000232	1622-2	260	10.3/8	520	1	371864

1626 Ножницы для вырезания отверстий



LG = лакированные, головка обработана пескоструйным способом праворежущие

Код	←L→		g	g	EAN
	mm	"			
01646025025	250	10	455	1	030563

1646 Отбортовочное устройство двойного действия

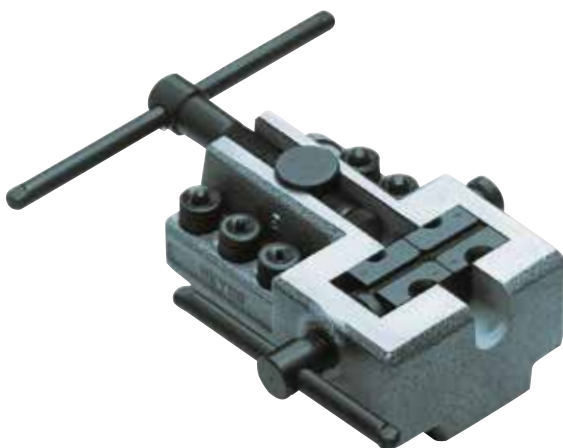

LS = лакированные, рабочая поверхность шлифованная
Для соответствующей стандарту DIN 74234 двойной отбортовки труб с двойными стенками, изготовленных свариванием (труба Bundy®), а также цельнотянутых труб с Ø от 4,75 до 1 мм и Ø 3/16 - 3/8".

Производительная конструкция устройства и особая форма отбортовочных насадок позволяют обрабатывать трубы с толщиной стенок 0,7 или 1,0 мм одной отбортовочной насадкой. Основное устройство состоит из корпуса, зажимных колодок, затяжного винта, конусовидного упора, отбортовочных насадок и встроенного распорного болта для правильной подачи трубы.

Запасные части по запросу

Код	для Ø			g	g	EAN
01646000121	4,75 / 5,00	6,00	8,00 9,00 10,00 mm	2490	1	030952

Варианты отбортовки по стандарту DIN 74234



Вставить зажимные колодки стороной с углом 45° к отбортовочному шпинделю, продвинуть трубу до распорного болта и зажать затяжным винтом (зажимаемая длина 25 мм)

Вставить зажимные колодки стороной с углом 90° к отбортовочному шпинделю, продвинуть трубу до распорного болта и зажать затяжным винтом (зажимаемая длина 25 мм)

Ввести конусовидный упор в отбортовочный шпindel и, завинчивая шпindel, создать край формы D

Ввести в шпindel отбортовочную насадку, завинтить шпindel, предварительно зажать и с помощью конусовидного упора создать окончательную форму E

Ввести отбортовочную насадку в шпindel, завинтить шпindel и создать форму F

Ввести отбортовочную насадку в шпindel, завинтить шпindel и создать край более плоской формы F



HEYCO



Труборезы



мини-труборез

1640
Ø 25 mm



1641
Ø 35 mm



1642
Ø 40 mm



1643
Ø 75 mm

Запасный роликовый нож

Высококачественное исполнение:
цинковая отливка под давлением
Роликовые ножи с титановым покрытием
соответствуют самым строгим требованиям,
подходят для работы с нержавеющей сталью



Резание по идеальному кругу благодаря пружинному компенсатору



Плавная регулировка режущего усилия



Может резать даже трубу с овальным профилем



Простая замена роликового ножа без всякого инструмента



Точное резание благодаря наличию направляющей для ножа



Выдвижная консоль с ускоренной перестановкой



1640 Мини-труборез



L = лакированный
*запасный роликовый нож

Код	№	←L→ mm		 g		EAN
0164000020	1640	72	25	145	1	371956
*0164010000	1640-1			5	1	371925

1641 Труборез



L = лакированный
*запасный роликовый нож

Код	№	←L→ mm		 g		EAN
0164100020	1641	135	35	250	1	371949
*0164110000	1641-1			5	1	371918

1642 Труборез



L = лакированный, тяжелая конструкция
*запасный роликовый нож

Код	№	←L→ mm		 g		EAN
0164200020	1642	195	40	490	1	371963
*0164210000	1642-1			5	1	371901

1643 Труборез



L = лакированный, тяжелая конструкция
*запасный роликовый нож

Код	№	←L→ mm		 g		EAN
0164300020	1643	210	75	1010	1	371932
*0164310000	1643-1			5	1	371895



1656 Тиски ручные



Z = оцинкованные
кованые, с призматическими губками, барашковая гайка

Код	←L→ mm	ширина губок mm	раствор губок mm	g		EAN
01656014560	145	48	28	675	1	031157

1660 Шабер отлогий



LS = лакированный, режущий край шлифованный

Код	mm	L ₁ "	L ₂ mm	L ₃ mm	B mm	g		EAN
01660020021	200	8	310	85	14	150	10	031188
01660025021	250	10	370	92	17	215	10	031195

1661 Шабер-уголок короткий



LS = лакированный, режущий край шлифованный

Код	mm	L ₁ "	L ₂ mm	L ₃ mm	B mm	g		EAN
01661020021	200	8	310	77	16	150	10	031225
01661025021	250	10	370	97	17	200	10	031232

1662 Шабер-уголок длинный



LS = лакированный, режущий край шлифованный

Код	mm	L ₁ "	L ₂ mm	B mm	g		EAN
01662020021	200	8	310	15	150	10	031263
01662025021	250	10	370	15	205	10	031270

1663 Шабер плоский



LS = лакированный, режущий край шлифованный

Код	mm	L ₁ "	L ₂ mm	B mm	g		EAN
01663020021	200	8	310	19	220	10	031300
01663025021	250	10	370	24	305	10	031317

1664 Ножи со сменными лезвиями PROFi



9 mm

5 5 сменных лезвий



18 mm

тяжелая конструкция, цинковое литье под давлением, автоматическая фиксация лезвия



дополнительный фиксатор лезвия

автоматическая смена лезвия

заправка магазина



Дисплей на 12 ножей

запасные лезвия 10 штук



1664-3 Безопасный нож со сменными лезвиями



корпус из алюминиевой отливки под давлением, эргономичная форма

5 5 сменных лезвий



пружинный рычаг для подачи лезвия автоматическая смена лезвий магазин для лезвий фиксация лезвия заправка магазина

корпус из алюминиевой отливки под давлением, эргономичная форма



дисплей на 8 ножей

сменные ножи 10 штук



Код	№	ширина лезвий			EAN
01664000200	SB 1664-2	9 mm	124	1	334654
01664000000	SB 1664	18 mm	250	1	329018

Дисплей

Код	№	ширина лезвий			EAN
01664021200	SB 1664-12-2	9 mm	1500	12	334647
01664001200	SB 1664-12	18 mm	3000	12	331554

Сменные лезвия

Код	№	ширина лезвий			EAN
01664201000	SB 1664-10-2	9 mm	30	10	334661
01664101000	SB 1664-10	18 mm	80	10	329025

Код	№	ширина лезвий			EAN
01664000300	SB 1664-3	18 mm	158	1	367546

Дисплей

Код	№	ширина лезвий			EAN
01664030800	SB 1664-8-3	18 mm	1300	8	367553

Сменные лезвия

Код	№	ширина лезвий			EAN
01664301000	SB 1664-10-3	18 mm	50	10	367560

1665 Шабер для удаления герметика



Z = оцинкованный
специально для легкого и полного удаления остатков герметика

Код	mm	L ₁ "	L ₂ mm	B mm	g	g	EAN
01665028060	170	6.3/4	280	23	120	10	031324

1667 Лопатка для снятия обивки



Z = оцинкованная
для демонтажа крепления обивки дверей

Код	mm	←L→ "	g	g	EAN
01667028060	280	11	140	10	031362

1668 Складной нож для кабеля



ZCG = оцинкованные, обработка жёлтым хроматом
для восстановления повреждённой внутренней и наружной резьбы

Код	mm	L ₁ "	L ₂ mm	g	g	EAN
01668000000	85	3.1/2	195	75	10	031379

1670 Напильники для восстановления резьбы



ZCG = оцинкованные, обработка жёлтым хроматом
для восстановления повреждённой внутренней и наружной резьбы

Код	№	←L→ mm	g	g	EAN
01670000161	1670-M	230	125	10	031393

шаг резьбы	mm	0,80	1,00	1,25	1,50	1,75	2,00	2,50	3,00
метрическая резьба	mm	5	6	8	10	12	14	18	24
			7	9	11		16	20	27
								22	

Код	№	←L→ mm	g	g	EAN
01670000261	1670-UNF (NF)	230	125	10	031409

винтов на дюйм		24	20	18	16	14	13	12	11
резьба UNF(NF)		5/16	7/16	9/16	3/4	7/8	—	1.1/8	—
		3/8	1/2	5/8		1		1.1/4	
резьба UNF(NC)		—	1/4	5/16	3/8	7/16	1/2	9/16	5/8
								1.1/2	

1675-1679 Напильники
DIN 7261 / ISO 234/1



1675 плоский



1676 полукруглый



1677 трехгранный



1678 квадратный



1679 круглый

ST = стандартные
Насечка 2 – личная, крестовая

Код	№	форма	L ₁		ручка	g	g	EAN
			mm	"				
01675020000	1675	—	200	8	1681 – 4	180	10	031454
01675025000			250	10	1681 – 5	335	5	031461
01676020000	1676	⤿	200	8	1681 – 4	150	10	031492
01676025000			250	10	1681 – 5	300	5	031508
01677020000	1677	▲	200	8	1681 – 3	165	10	031539
01677025000			250	10	1681 – 5	335	5	031546
01678020000	1678	■	200	8	1681 – 3	125	10	031577
01678025000			250	10	1681 – 6	230	5	031584
01679020000	1679	●	200	8	1681 – 3	105	10	031614
01679025000			250	10	1681 – 7	200	5	031621

1681 Ручки для напильника, пластмассовые



ST = стандартная
для напильников HEYCO 1675-1679

Код	№	←L→	Крепление хвостовика Ø mm	g	g	EAN
		mm				
01681000300	1681-3	93	6,5	36	10	031669
01681000400	1681-4	93	8,0	34	10	031676
01681000500	1681-5	118	11,0	40	10	031683
01681000600	1681-6	118	6,5	45	10	031690
01681000700	1681-7	118	8,0	43	10	031706

1686 – 1686-1 Надфили для зачистки контактов



1686



1686-1

B = воронёные

1686 Наборы по 6 штук в отрывных чехлах
1686-1 без упаковки

Код	№	←L→		g	g	EAN
		mm	"			
01686000030	1686	150	6	61	10	031782
01686000130	1686-1	150	6	7	5	031799

1689 Надфили прорезные DIN 7283



В = воронёные

Насечка 2 – личная, крестовая
Наборы по 6 штук в пластиковых футлярах

Код	←L→		по 1 штуке	g	шт.	EAN
	mm	"				
01689000030	150	6	┃ ▽ ▲ ■ ● ┃	115	10	031805

1702 Стяжные ленты для поршневых колец



ST = стандартные
плавная регулировка с помощью натяжного ключа

Код	№	ширина зажима		высота		g	шт.	EAN
		mm	"	mm	"			
01702000100	1702-1	57-125	2.1/4-5	80	3.1/4	250	1	031829
01702000200	1702-2	90-175	3.1/2-7	80	3.1/4	295	1	031836
01702000300	1702-3	90-175	3.1/2-7	165	6.1/2	550	1	031843

1706 Щипцы для поршневых колец



NI = никелированные, рукояти с пластиковыми чехлами
для демонтажа и монтажа поршневых колец

Код	№	для поршневых колец		←L→		g	шт.	EAN
		mm	"	mm	"			
01706010055	1706-1	50-100	2-4	200	8	240	1	031874
01706015055	1706-3	90-150	3.1/2-6	240	9.1/2	345	1	031881

1721 Карманный фонарь светодиодный 3 Вт



Изготовлен из авиационного алюминия, анодированный, черный, полностью коррозионностойкий, брызгозащищенный, вместе с батареями и поясным чехлом

Код	←L→		g	шт.	EAN
	mm				
01721000000	300		700	1	399879

1721-1 Карманный фонарь светодиодный 1 Вт



Изготовлен из авиационного алюминия, анодированный, черный, полностью коррозионностойкий, брызгозащищенный, вместе с батареями и поясным чехлом

Код	←L→ mm	g	шт	EAN
01721000100	110	110	1	367089

1754 Корщетка для очистки напильников



ST = стандартная
бук с проволочным слоем

Код	L ₁ mm	L ₂ mm	B mm	g	шт	EAN
01754000000	260	115	40	70	5	032031

1755 Корщетка



ST = стандартная
ровная стальная проволока Ø 0,35 мм

Код	рядов	L ₁ mm	L ₂ mm	B mm	g	шт	EAN
01755000300	3	290	130	30	125	5	032048
01755000400	4	290	130	35	130	5	032055

1759 Корщетка для очистки свечей зажигания

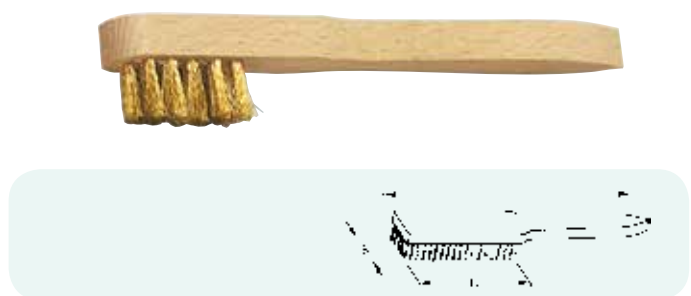

ST = стандартная
волнистая медная проволока Ø 0,15 мм

Код	рядов	L ₁ mm	L ₂ mm	B mm	g	шт	EAN
01759000300	3	150	32	15	18	10	032093

1781 1782-2 Масленка



ST = стандартные
из пластика

1781 с тонким наконечником
1782 с выдвигаемым наконечником

Код	№	Объем		g	пакет	EAN
		см ³	пинта			
01781002500	1781	25	1/16	10	10	032116
01782025000	1782-2	250	1/2	55	20	032130

1783 Масленки



L = лакированные
металлические, пластиковый верх
с латунным нагнетательным насосом
1 гибкий, 1 жёсткий наконечник

Код	см ³	пинта	g	пакет	EAN
01783030020	300	5/8	240	12	162745

1790-1 Шприц для смазки, ручной рычажный DIN 1283



L = лакированные
Головная часть из цинкового литья под давлением, крепкий стальной корпус с рифленой нескользящей поверхностью, заправка картриджами, бестарной смазкой или с помощью заправочного устройства, резиновый шланг в металлической оплётке длиной 300 мм, Ø 12 мм и 4 колодочных гидравлических мундштука; присоединительная резьба M 10 x 1

Код	Объем см ³		←L→ mm "	g	пакет	EAN
	общий	патрон				
01790000120	500	400	380/690	1220	1	032161

1805 Штангенциркуль для измерения центров отверстий



- для измерения центров отверстий на колесных дисках
- простое определение центров крепежных отверстий
- подходит для дисков с 3 - 5 отверстиями
- измерение параметров в мм
- стопорный винт для фиксации результатов измерения
- выполнен из качественного алюминия



Код	mm	g	пакет	EAN
01805024000	84	240	1	378375

1806 Штангенциркуль прецизионный DIN 862



C = хромированный
нержавеющая сталь, шкалы на матовой хромированной поверхности, на обороте - таблица типов резьбы, чехол из искусственной кожи

Код	mm . . "		нониус		g	g	EAN
	mm	"	mm	"			
01806015080	155	6	1/20	1/128	185	5	032192

1807 Штангенциркуль прецизионный, цифровой



- качественный металлический корпус
- выбор единицы измерения мм/дюйм
- с таблицей пересчета
- прочный пластиковый футляр
- с элементами питания

материал: нержавеющая сталь
диапазон измерений: 0 - 150 мм / 6"
разрешение: 0.01 мм / 0.0005"
погрешность: ± 0,03 мм

Код	№	mm . . "		нониус		g	g	EAN
		mm	"	mm	"			
01807015080	1807	150	6	1/20	1/128	200	1	359954

1814 Калиберные щупы



P/N = полированные щупы / никелированная рукоятка
щупы конической формы ,на винтовом соединении

Код	№	tlg.	диапазон измерений	←L→ mm	g	g	EAN
01814000240	1814-2	13	0,05 – 1,0 mm	100	66	10	032215
01814000340	1814-3	18	0,05 – 1,0 mm	100	72	10	032222
01814000440	1814-4	20	0,05 – 1,0 mm	100	105	10	032239
01814001240	1814-12	13	.002 – .035"	100	55	10	032253
01814001340	1814-13	22	.004 – .025"	100	80	10	032260

1836 Стальная линейка прецизионная (тип Честерман)



ST = стандартная
из нержавеющей стали. Деление – верхний край 0,5 + 1,0 мм, нижний край 1/16, 1/32, 1/64".

Код	mm	←L→	сечение mm	g	g	EAN
		"				
01836030000	300	12	30 x 1,0	77	10	032604

1837 Складной метр, 2 м



Класс точности EG III, бук, толщина линейки 3,0 мм, ширина линейки 16 мм, число линеек - 10, клепаное соединение стальными пружинистыми пластинками, длина 2 м

Код	диапазон измерений mm	g	g	EAN
01837020000	200	120	1	377569

1839-2 Рулетка стальная



ST = стандартная
пластиковый корпус, лакированная стальная лента
автоматическое сматывание, стопорная кнопка
деления мм/дюйм, подходит также для измерения внутренних размеров

Код	←L→		ширина ленты			EAN
	mm	"	mm			
01839300000	2	118	13	90	10	032628

1840-5 Рулетка 5 м



метрическая

Металлический корпус с мягкими накладками
Стопор
Нейлоновое покрытие
Магниты
Поясной зажим
Дисплей на 12 рулеток



Код	←L→	ширина ленты			EAN
	mm	mm			
01840500000	5	18	325	1	329032
01840051200	5	18 дисплей	3900	12	331561

1840-8 Рулетка 8 м



метрическая/
дюймовая

Металлический корпус с мягкими вставками
Стопор
Нейлоновое покрытие
Магниты
Поясной зажим
Дисплей на 12 рулеток



Код	←L→	ширина ленты			EAN
	mm	mm			
01840800000	8	15	470	1	367263
01840081200	8	15 дисплей	5800	12	367256

1842 Чертилка



Хромованадиевая сталь
В = воронёная

Код	mm	←L→ "	g	шт.	EAN
01842025030	250	10	45	10	032635

1856 Шинный манометр



СРР = хромированный, полностью полированный
с зажимом для крепления в кармане

Код	№	диапазон измерений		g	шт.	EAN
		bar	lbs./sq.in			
01856000383	1856-3	0,5 – 3,5	6 – 50	45	10	032734
01856000483	1856-4	0,8 – 8,2	10 – 120	55	10	032741

1857 Цифровой прибор для проверки шин с 3 функциями, в дисплее



вместе с элементом питания
погрешность +/- 1%



Дисплей
на 12 приборов

Код	№	диапазон измерений			g	шт.	EAN
		bar	psi	kg/cm			
01857000000	1857	0,0 – 7,0	0 – 100	0.0 - 7.0	70	12	358667

3 функции



измерение глубины протектора:
0-22 мм / 8"



измерение давления в шинах:
0-7.0 бар / 0-100 PSI /
0-7.0 кг/см²



фонарь

1905 Стетоскоп



ST = стандартный
Прибор для обнаружения и локализации дефектных подшипников, клапанов, поршней, цилиндрических зубчатых колёс и т. п., высокочувствительная мембрана

Код	наконечник mm	←L→ mm	g	шт.	EAN
01905000000	210	1055	180	1	032758

1920 Изолента



ST = стандартная (черного цвета)

Код	←L→ mm	g	10	EAN
01920100000	10	31	10	032819

2010-8 Емкость для сбора жидкостей, 8 л



L: 520 mm
H: 140 mm
Ø: 320 mm

Объем 8 л

- плоская, стойкая к воздействию масел и химикатов
- с удобным сливом
- полиэтилен
- бортик по окружности для защиты от пролива



Код	л	g	1	EAN
02010000800	8	650	1	372014

2010-10 Емкость для сбора жидкостей, 10 л с канистрой



Объем 10 л
567 x 321 x 126 мм

- плоская, стойкая к воздействию масел и химикатов
- с удобной ручкой для переноски
- надежный сбор масла
- плоская форма



Код	л	g	1	EAN
02010001000	10	1050	1	372007

2011 Воронка многофункциональная 2 в 1

- полипропилен
- объем 1,2 л
- гибкий излив, 340 мм
- прозрачный шланг для воды, тормозной жидкости и т.п., длина 600 мм
- сетка из нержавеющей стали для защиты от загрязнений



Код			EAN
02011000000	471	1	372496

2012 Чашка с магнитным держателем



магнит на задней стороне для разных вариантов крепления

- чашка с магнитом для хранения винтов, болтов, мелких деталей и т.д.
- качественное исполнение
- нержавеющая сталь
- диаметр 150 мм
- резиновая накладка для защиты кузова от царапин



Код				EAN
02010000800	3 kg	402	1	327502

2013 Индикатор тормозной жидкости



вместе с батареей 1,5 В ААА



- определяет качество тормозной жидкости
- показывает долю воды в составе тормозной жидкости для определения сроков замены тормозной жидкости

Код	№	$\leftarrow L \rightarrow$ mm			EAN
02013000000	2013	145	68	1	375169

2145 Захват вакуумный, двойной



ST = стандартные
2 подвижные присоски, специально подходят для изогнутых автостекол,
Механизм крепления и безопасной фиксации идеально подходит для задач
транспортировки.
Монтаж и демонтаж автостекол, дверей, металлических листов и т.д.
(совет: использовать парами)

Код	←L→ mm	присоска Ø mm	несущая способность kg	g		EAN
02145000000	390	120	80	615	1	033021

2165 Молоток пластмассовый



ST = стандартные
рукоятка из ясеня, сменные бойки из прозрачной пластмассы (ацетат
целлюлозы)

Код	диаметр бойка mm	L ₁ mm	L ₂ mm	g		EAN
02165003200	32	90	285	305	2	033236
02165003500	35	100	300	390	2	033243
02165004000	40	105	320	545	2	033250
02165005000	50	115	340	865	2	033267

2166 Бойки сменные



ST = стандартные
из прозрачной пластмассы (ацетат целлюлозы)
для пластмассовых молотков HEYCO 2165

Код	диаметр бойка mm	g		EAN
02166003200	32	21	10	033304
02166003500	35	23	10	033311
02166004000	40	37	10	033328
02166005000	50	67	10	033335

2240 Съёмник универсальный



двухзахватный
Z = оцинкованный
путем перестановки лап можно использовать для наружных и внутренних деталей

Код	№	mm	mm	g		EAN
02240001060	2240-10	80	100	900	1	033779
02240002060	2240-20	120	100	1030	1	033786
02240003060	2240-30	160	150	2640	1	033793
02240004060	2240-40	200	150	3000	1	033809
02240005060	2240-50	250	200	6500	1	033816
02240006060	2240-60	350	200	7700	1	033823

2243 Съёмник универсальный



Z = оцинкованный (2243-10 – 2243-60)
CL = хромого цвета (2243-70)
путем перестановки лап можно использовать для наружных и внутренних деталей

Код	№	mm	mm	g		EAN
02243001060	2243-10	80	90	900	1	033915
02243002060	2243-20	130	90	1200	1	033922
02243003060	2243-30	160	150	2900	1	033939
02243004060	2243-40	200	150	3200	1	033946
02243005060	2243-50	250	200	7000	1	033953
02243006060	2243-60	350	200	8000	1	033960
02243007070	2243-70	520	200	14000	1	033977

2246 Подставка на 5 съемников



Z = оцинкованные
с универсальными съемниками HEYCO 2243

Код	содержание	g		EAN
02246000060	2243-10, 2243-20, 2243-30 2243-40, 2243-50	16860	1	034073

2252 – 2253 Съёмники



2252

2253

2252-1 Съёмник, двухзахватный

2253-1 Съёмник, трёхзахватный

2252-2 Съёмник, двухзахватный

2253-2 Съёмник, трёхзахватный

Z = оцинкованные

съёмные лапы могут использоваться на две стороны

Код	№	mm	mm	g		EAN
02252000160	2252-1	150	80	800	1	034080
02252000260	2252-2	200	130	2000	1	034097
02253000160	2253-1	150	80	1100	1	034103
02253000260	2253-2	200	130	2700	1	034110

2255 – 2256 Съёмники



2255-0 – 2255-31
Съёмник двухзахватный

2256-0 – 2256-31
Съёмник трёхзахватный

Z = оцинкованный

особо прочная конструкция для экстремальных нагрузок
наилучшим образом подходят для демонтажа подшипников, шестерён,
шкивов и т. п.

Код	№	mm	mm	g		EAN
02255000060	2255-0	100	85	290	1	034127
02255000160	2255-1	200	150	920	1	034134
02255000260	2255-2	250	220	2080	1	034141
02255000360	2255-3	300	240	5000	1	034158
02256000060	2256-0	100	85	420	1	034202
02256000160	2256-1	200	150	1260	1	034219
02256000260	2256-2	250	220	2940	1	034226
02256000360	2256-3	300	240	7000	1	034233
02256003160	2256-31	350	350	8670	1	034271
02256000460	2256-4	400	400	8780	1	034240
02256000560	2256-5	500	500	9960	1	034257

Съемники

особо прочная конструкция
для экстремальных нагрузок

наилучшим образом
подходят для демонтажа
подшипников, шестерён,
шкивов и т. п.



2257-4 – 7 Съёмники



- плавная регулировка положения лап с помощью разжимной пружины
- использование для демонтажа деталей изнутри и снаружи простой перестановкой лап

Код	№	mm	mm	g		EAN
02257000480	2257-4	102	76	810	1	371987
02257000780	2257-7	178	76	1100	1	371970

2270-21 Экстрактор распорных шпилек



- Z = оцинкованный
 для распорных шпилек с правой и левой резьбой
 низкая посадка накатанного ролика обеспечивает захват коротких концов распорных шпилек

Код	для шпилек-Ø mm	MM	g		EAN
02270002160	4–20	22	400	1	034561

2276 Съёмник шарового шарнира, универсальный



- Z = оцинкованный
 для выдавливания пальца шарового шарнира в поперечных рулевых тягах, стабилизаторах и т. п.
 оптимально настраивается благодаря плавному изменению раствора

Код	A mm	C mm	g		EAN
02276000060	18–22	15–50	705	1	034622

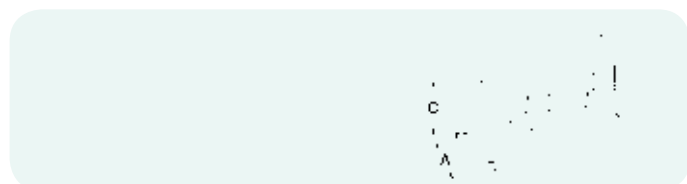





DIN ISO

-  MM
-  AF
-  W
-  BA

208/209

AF''



MM

210

HEYCO
No.
25

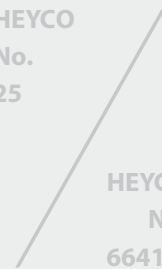

HEYCO
No.
6641-1

211/212

administrative

HEYCO
No.

212

A

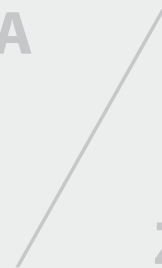

Z

213/214

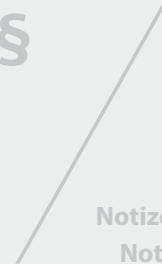

§



Notizen
Notes

215/216

Сравнительная таблица метрической, американской и британской систем размеров гаечных ключей и диаметров резьбы (номинальный размер = размер для заказа)

Метрическая система										Американская система										Британская система			
Размер ключа					Диаметр резьбы					Размер ключа					Диаметр резьбы					Размер ключа		Диаметр резьбы	
номинальный размер Ø MM	минимальный размер мм по стандарту DIN 47572 ряд 1	максимальный размер мм по стандарту DIN 47572 ряд 1	максимальный размер мм по стандарту DIN 47572 ряд 2	метрические размеры по стандарту DIN			ISO R272 1968		номинальный размер Ø AF	десятичный - дюймовый	десятичный - метрический	болты	гайки	Unified Standard normal series BS 1768 heavy series BS 1769	American Standard B 18.2 1972		finished and regular bolt series, hex. head cap screws finished and heavy bolt series	номинальный размер  BA  W	BS 916, BS 1083	десятичный - дюймовый	десятичный - метрический		
				нормальный шестигранник	малый шестигранник	большой шестигранник	нормальный шестигранник	малый шестигранник							Nuts	Bolts+Screws							
3	3,02	3,08		1,2	1,4				1/8	.1250	3,18	No. 2							10 BA		.117	2,97	
3,2	3,22	3,28		1,6															9 BA		.131	3,33	
3,5	3,52	3,60		1,7			1,6	1,6															
4	4,02	4,12		2			2	2											8 BA		.152	3,86	
4,5	4,52	4,62		2,3			2,3	2,3				No. 3, 4, 5	No. 0, 1 No. 2, 3						7 BA		.172	4,37	
5	5,02	5,12		2,5	2,6		2,5	2,5											6 BA		.193	4,90	
5,5	5,52	5,62		3			3	3											5 BA		.220	5,59	
6	6,03	6,15		3,5			3,5	3,5				No. 6, 8	No. 4						4 BA		.248	6,30	
7	7,03	7,15		4			4	4											1/16	3/32	.256	6,50	
8	8,03	8,15	8,18	5	6		5	5				No. 10, 12	No. 5, 6				No. 10		3 BA	3/32	.282	7,16	
9	9,03	9,15	9,18	6	8		6	6											2 BA	1/8	.297	7,54	
10	10,04	10,19	10,24	7			7	7				No. 8 No. 10							1 BA	3/16	.340	8,64	
11	11,04	11,19	11,24	8	10		8	8											0 BA	1/4	.365	9,27	
12	12,04	12,24	12,30	8			8	8				No. 12 1/4	1/4 5/16	1/4 5/16	1/4 5/16	1/4 5/16	1/4 5/16		3/16	1/4	.445	11,30	
13	13,04	13,24	13,30	8			8	8											1/4	5/16	.525	13,33	
14	14,05	14,27	14,35	10			10	10											5/16	3/8	.600	15,24	
15	15,05	15,27	15,35	10			10	10											3/8	7/16	.710	18,03	
16	16,05	16,27	16,35	10			10	10											7/16	1/2	.820	20,83	
17	17,05	17,30	17,40	12	16		12	12											1/2	9/16	.920	23,37	
18	18,05	18,30	18,40	12	16		12	12											9/16	5/8	1.010	25,65	
19	19,06	19,36	19,46	12	16		12	12											5/8	1 1/16	1.100	27,94	
20	20,06	20,36	20,46	14	20		14	14											1/2	3/4	1.200	30,48	
20,8	20,86	21,16	21,26	14	20		14	14											3/4	7/8	1.300	33,02	
21	21,06	21,36	21,46	14	20		14	14											1 1/16	1 1/8	1.390	35,31	
22	22,06	22,36	22,46	16	20		16	16											3/4	1 1/2	1.480	37,59	
23	23,06	23,36	23,46	16	20		16	16											1 1/2	1 3/4	1.670	42,42	
24	24,06	24,36	24,46	16	20		16	16											1 3/4	1 3/4	1.860	47,24	
25	25,06	25,36	25,46	18	24		18	18											1 3/4	2	2.050	52,07	
26	26,08	26,48	26,58	18	24		18	18											2	2 1/2	2.220	56,39	
27	27,08	27,48	27,58	18	24		18	18											2 1/2	2 1/2	2.410	61,21	
28	28,08	28,48	28,58	20	24		20	20											2 1/2	2 3/4	2.580	65,53	
29	29,08	29,48	29,58	20	24		20	20											2 3/4	3	2.760	70,10	
30	30,08	30,48	30,58	20	24		20	20											3	3			
32	32,08	32,48	32,58	22	30		22	22															
33	33,08	33,48	33,58	22	30		22	22															
36	36,10	36,60	36,70	24	30		24	24															
38	38,10	38,60	38,70	24	30		24	24															
41	41,10	41,60	41,70	27	30		27	27															
42	42,10	42,60	42,70	27	30		27	27															
46	46,10	46,60	46,70	30	36		30	30															
50	50,10	50,60	50,70	33	36		33	33															
54	54,10	54,60	54,70	36	42		36	36															
55	55,12	55,72	55,92	36	42		36	36															
58	58,12	58,72	58,92	39			39	39															
60	60,12	60,72	60,92	39			39	39															
63	63,12	63,72	63,92	39			39	39															
65	65,12	65,72	65,92	42	48		42	42															
67	67,12	67,72	67,92	42	48		42	42															
70	70,12	70,72	70,92	45	45		45	45															
71	71,12	71,72	71,92	45	45		45	45															
75	75,15	75,85	76,15	48	56		48	48															
77	77,15	77,85	78,15	48	56		48	48															
80	80,15	80,85	81,15	52			52	52															
85	85,15	85,85	86,15	56			56	56															
90	90,15	90,85	91,15	60			60	60															
95	95,15	95,85	96,15	64			64	64															
100	100,15	100,85	101,15	68			68	68															

Сравнительная таблица метрической, американской и британской систем размеров гаечных ключей и диаметров резьбы (номинальный размер = размер для заказа)

Метрическая система										Американская система										Британская система			
Размер ключа					Диаметр резьбы					Размер ключа					Диаметр резьбы					Размер ключа		Диаметр резьбы	
					метрические размеры по стандарту ДИН			ISO R272 1968							ISO R 272 1962			Unified Standard				American Standard B 18.2 1972	
номинальный размер	минимальный размер мм по стандарту ДИН 47572 ряд 1	максимальный размер мм по стандарту ДИН 47572 ряд 1	максимальный размер мм по стандарту ДИН 47572 ряд 2	нормальный шестигранник	малый шестигранник	большой шестигранник	нормальный шестигранник	малый шестигранник	болты	гайки	normal series BS 1768	heavy series BS 1769	finished thick series	regular square series	heavy series	finished and regular bolt series, hex. head cap screws finished and heavy bolt series	BA	W					
мм																							
105	105,20	106,00	106,40	72			72																
110	110,20	111,00	111,40	76			76																
115	115,20	116,00	116,40	80			80																
120	120,20	121,00	121,40	85			85																
125	125,20	126,00	126,40																				
130	130,20	131,00	131,40	90			90																
135	135,20	136,00	136,40	95			95																
140	140,20	141,00	141,40																				
145	145,20	146,00	146,40	100			100																
150	150,25	151,25		105			105																
155	155,25	156,25		110			110																
160	160,25	161,25																					
165	165,25	166,25					115																
170	170,25	171,25																					
175	175,25	176,25					120																
180	180,25	181,25					125																
185	185,25	186,25					130																
190	190,25	191,25					135																
195	195,25	196,25																					
200	200,25	201,25					140																
210	210,25	211,25					150																
220	220,30	221,50																					
230	230,30	231,50																					

Указатель номеров изделий

HEYCO-No.		HEYCO-No.		HEYCO-No.		HEYCO-No.		HEYCO-No.		HEYCO-No.	
25-00-10	31	43-3010	44	70-0010	59	370	13	911	100/103/104	1178-1-3	133
25-01-1	31	44-0010	45	70-30	59	380	14	933	100/105/106	1178-1-4	133
25-03	31	44-50	45	70-50	59	390	14	942	100/107/108	1178-1-5	133
25-04	31	44-80	45	70-80	60	392	14	943	100/109/110	1179-1-1	133
25-05	31	44-3010	45	70-1010	60	400	15	960-7	118	1179-1-2	133
25-05-1	31	45-0010	46	70-3010	59	B 400	16	961-7	118	1186	37/130
25-05-5	31	45-50	46	72-4010	60	HP 400	16	965-9	118	1187	66/130
25-06	31	45-80	46	72-4310	60	K 400	16	968-8	118	1200	137
25-07	31	45-3010	46	73-03	60	R 400	18	969-10	119	1200 VDE	139
25-08	31	47-0010	46	73-33	60	410	18	E 970-3	117	1206	137
25-6	32	49-5 VDE	141/165	73-0310	61	K 410	18	970-10	119	1206 VDE	139
25-11	31	49-8	163	73-3310	61	430	19	971-17	119	1207	137
25-15	31	50-00-1	47	75-0	61	450	19	972-14	119	1207 VDE	140
25-16	31	50-00-7	47	75-0010	61	K 450	19	973-8	120	1208	137
25-19	32	50-00-10	47	75-0110	62	475	20	975-3010	120	1208 VDE	140
25-20	32	50-00-17	47	75-0310	63	K 475	21	980-14	120	1209	138
25-30	33	50-00-18	47	75-10	62	R 475	21	984-3800	120	1209 VDE	140
25-31	33	50-00-27	47	75-30	62	493	22	985-0010	121	1212	138
25-32	33	50-02	47	75-50	61	R 493	22	985-3010	121	1213	138
25-35	33	50-03	47	75-60	62	495	22	987	34/42/53	1213 VDE	140
25-36	33	50-04	47	75-80	62	497	22	990-4	121	1215	139
25-50	34	50-04-1	47	75-1010	62	501	92	990-4-1 VDE	121	1220	139
25-70	34	50-04-5	47	75-3010	61	503	92	991-7	121	1220 VDE	140
27-80	35	50-04-25	47	75-3110	62	510	92	991-8	122	1230	142
27-90	35	50-05	47	75-3310	63	530	94	991-8-1 VDE	122	1231	142
27-3010	35	50-05-5	47	76-0010	63	B 530	94	992-4	122	1232	142
37-3510	35	50-06	47	77-0	64	K 530	94	995-8	122	1233	142
27-4010	35	50-08	47	77-30	64	541	96	1000	98	1250	143
29-3010	36	50-09	47	78-0	64	545	96	1002	98	1252	143
30-3010	36	50-6	48	78-0010	64	600-10	93	1002-910	100/101/102	1255	143
31-1910	37	50-10	47	78-30	64	610	93	1052	141/166	1256	144
40-00-1	38	50-12	48/49	78-3010	64	664	81	1056	125	1257	144
40-00-7	38	50-14-1	47	79-0010	65	665	81	1090	125	1261	144
40-00-10	38	50-15	47	79-0310	65	666	81	1090-1	125	1261-1	144
40-00-17	38	50-16	47	79-3010	65	695	89	1091	126	1261-10	145
40-00-27	38	50-19	49	79-3310	65	695-1	89	1101	98	1261-30	145
40-02	38	50-19-1	50	84-0010	65	762	84	1101-911	100/103/104	1261-40	145
40-03	38	50-19-3	50	84-3010	66	764	84	1127-1	113	1261-50	145
40-04	38	50-20	50	94-2550	66	765	84	1127-2	113	1261-60	145
40-04-1	38	50-30	50	100-00-5	67	766	84	1127-3	113	1261-31	145
40-04-15	38	50-31	50/51	100-00-6	67	776	87	1128	115	1261-41	145
40-04-25	38	50-32	51	100-01-1	67	778	87	1128-3	123	1261-51	145
40-05	38	50-33	51	100-03-1	67	779	89	1128-8	116/117	1261-61	145
40-05-5	38	50-34	51	100-03-5	67	782	84	1128-21	123	1261-32	145
40-06	38	50-35	51	100-03-6	67	784	84	1128-22	124	1261-42	145
40-07	38	50-36	51	100-03-8	67	785	84	1128-23	124	1261-52	145
40-6	39	50-50	52	100-04	67	786	84	1128-933	100/105/106	1261-62	145
40-12	39	50-55-2	52	100-05	67	792	84	1128-942	100/107/108	1262	146
40-14	38	50-58	52	100-06	67	792-10	84	1128-943	100/109/110	1262-1	145
40-15	38	50-65	53	100-07	67	792-18	87	1129	115	1262-10	146
40-16	38	50-75	54	100-6	68	792-21	85	1135	99	1262-24-1	146
40-19-1	40	50-76	54	100-12	68	792-31	85	1135-933	100/105/106	1262-32-1	146
40-19-2	40	50-77	54	100-14	67	792-41	85	1140	99	1262-40-1	146
40-19-3	40	50-78	52	100-15	67	792-51	86	1140-933	100/105/106	1262-48-1	146
40-20	40	50-79	52	100-16	67	794	84	1140-942	100/107/108	1262-24-2	146
40-30	40	50-80	55	101-0	69	794-10	84	1140-943	100/109/110	1262-32-2	146
40-31	40/41	50-80-1	55	101-10	69	794-21	85	1170	128	1262-40-2	146
40-32	41	50-80-2	55	101-30	69	794-31	85	1170-8-1	131	1262-48-2	146
40-35	41	50-80-3	55	101-50	69	794-41	86	1170-8-2	131	1280	147
40-36	41	50-80-4	55	101-60	69	795	84	1170-11	131	1280-L	147
40-50	41	50-80-10	55	101-80	69	795-20	87	1171	129	1281	147
40-70	42	50-80-20	55	105-00-6	70	796	84	1171-8-1	131	1282	147
40-71	42	50-80-30	55	105-03	70	800	23	1172	129	1285	147
40-75	42	50-80-40	55	105-04	70	808	23	1172-8-1	131	1286	149
40-76	43	50-85	55	105-05	70	810	23/24	1174	130	1286-ST	149
40-85	43	50-86	55	105-12	70	820	25/26	1174-11	131	1286-4	149
40-88	43	50-87	55	105-14	70	840	26	1176-1	132	1287	150
41-0010	43	50-90	56	106-0	71	845	26	1176-2	132	1287-24	150
41-50	44	50-95	56	300	136	894	12	1176-3	132	1327	150
41-80	44	50-96	56	313	136	895	13	1177-1-1	132	1328	151
41-1010	44	50-97	56	315	136	K 895	13	1177-1-2	132	1329-3	151
41-3010	44	50-100	56	350	10	896	95	1177-1-3	132	1329-4	151
43-0010	44	57-0010	56	B 350	11	K 896	95	1177-1-5	132	1330	151
43-50	44	67-50	58	HP 350	11	R 896-9	95	1177-2-3	132	1333	151
43-80	45	67-80	58	K 350	11	900	96	1177-2-4	132	1335	154
43-1010	45	70-0	59	R 350	12	910	100/101/102	1178-1-2	133	R 1335-6	154

Указатель номеров изделий

HEYCO-No.		HEYCO-No.		HEYCO-No.		HEYCO-No.		HEYCO-No.		HEYCO-No.	
1337	154	1483	168	1643	188	1806	196	2253-2	203	4545	173
R 1337-6	155	1484	168	1646	186	1807	196	2255-0	203	4550 VDE	176
1340	155	1491	168	1656	189	1814-2	196	2255-1	203	4560	174
H 1340	156	1494	169	1660	189	1814-3	196	2255-2	203	4561	174
K 1340	156	1495-3	169	1661	189	1814-4	196	2255-3	203	4562	174
HP 1340-9	156	1496-2	169	1662	189	1814-12	196	2256-0	203	4563	174
R 1340	156	1497	169	1663	189	1814-13	196	2256-1	203	4564	175
1341	157	1500	180	1664	190	1836	196	2256-2	203	4565	175
HP 1343-9	157	1505	180	1664-2	190	1837	196	2256-3	203	4566	175
1345	157	1509	180	1664-10	190	1839-2	197	2256-31	203	4567	175
R 1345-7	157	1512	180	1664-10-2	190	1840-5	197	2256-4	203	6300	75
1347	158	1513	180	1664-12	190	1840-8	197	2256-5	203	6300-19	76
R 1347-6	158	1520	181	1664-12-2	190	1842	198	2257-4	205	6301-1	76
1348	158	1522	181	1664-3	190	1856-3	198	2257-7	205	6301-2	76
H 1348-8	159	1530	181	1664-8-3	190	1856-4	198	2270-21	205	6301-3	76
R 1348-10	159	1531	181	1664-10-3	190	1857	198	2276	205	6301-4	76
HP 1349-8	159	1540-1	182	1665	191	1905	198	3301-1	71/173	6301-10	77
1360	96	1550	182	1667	191	1920	199	3305	71	6301-20	77
1405	160	1551	182	1668	191	2010-8	199	3310	71	6301-22	77
1411	160	1555	182	1670	191	2010-10	199	3700	73	6301-40-1	80
1411 VDE	164	1555-1	182	1675	192	2011	200	3700-19	73	6301-40-2	80
1412	160	1560	183	1676	192	2012	200	3704-15	73	6301-41-1	81
1415	161	1562-1	183	1677	192	2013	200	3704-25	73	6301-41-2	81
1417	161	1565	183	1678	192	2145	201	3705-50	73	6500	77
1419	166	1565-41	183	1679	192	2165	201	3706-10	75	6500-19	78
1420	166	1566	184	1681	192	2166	201	3800	74	6501-3	78
1424	167	1567	184	1686	192	2199	98	3800-19	74	6501-4	78
1425	167	1570	184	1686-1	192	2240-10	202	3800-9015	74	6501-5	78
1426 VDE	167	1575	184	1689	193	2240-20	202	3804-25	75	6501-10	78
1427 VDE	167	1576	184	1702-1	193	2240-30	202	3804-50	75	6501-20	79
1430	161	1605	185	1702-2	193	2240-40	202	3805-50	75	6501-22	79
1435	161	1610	185	1702-3	193	2240-50	202	3806-10	75	6501-40	80
1436	162	1615	185	1706-1	193	2240-60	202	4500	171	6501-41	81
1436 VDE	164	1616	185	1706-3	193	2243-10	202	4500-100	171	6600	79
1437	162	1617	185	1721	193	2243-20	202	4501	171	6600-19	79
1445	162	1621-1	185	1721-1	194	2243-30	202	4502	171	6601-3	80
1450 VDE	165	1621-2	185	1754	194	2243-40	202	4511	171	6601-4	80
1452	163	1621-3	185	1755	194	2243-50	202	4511 VDE	175	6601-5	80
1454	163	1622-1	186	1759	194	2243-60	202	4512	172	6601-10	80
1456	163	1622-2	186	1781	195	2243-70	202	4515	172	6601-20	80
1458	163	1626	186	1782-2	195	2246	202	4530	172	6601-40	80
1460	164	1640	188	1783	195	2252-1	203	4535	173	6601-41	81
1470	162	1641	188	1790-1	195	2252-2	203	4536 VDE	176		
1479	168	1642	188	1805	195	2253-1	203	4537	173		

Административные идентификационные номера фирмы HEYCO

UST.-IdNr. : DE 1208 10068

BIC : COBADEFFXXX

IBAN : DE 49340400490762047900

DUNS-Nr. : HEYCO-WERK Remscheid Birgden 315941872

: HEYCO-WERK Remscheid Bergisch Born 333601545

: HEYCO-WERK Derschen 323598326

: HEYCO-WERK SÜD Tittling, Werkzeuge 498994722

: HEYCO-WERK SÜD Tittling, Kunststoff 314327891

: HEYCO-WERK Ireland Ltd. 219662723

: HEYCO-WERK CR s.r.o. 366947856

Алфавитный указатель

А	№ стр.
Автомобильный индикатор напряжения 6 - 24 В	166
Адаптер со сдвижным квадратом	85
Алюминиевый держатель, без насадок,	34
Б	
Баллонный ключ	92
Баллонный ключ универсальный	93
Безопасный нож со сменными лезвиями	190
Битодержатель магнитный	173
Бойки нейлоновые	181
Бойки сменные	201
Бокорезы VDE	140
Бокорезы особой мощности	138
Большой набор для механики	107
В	
Воронка многофункциональная 2 в 1	200
Воротки	96
Выдвижной ящик нижнего отделения	131
Выколотка для шплинтов	183
Г	
Г-образная отвертка TORX®	158
Г-образные ключи TORX® в наборе	159
Г-образные ключи TORX® с шариковой головкой в наборе	159
Г-образные отвертки	154
Г-образные отвертки TORX® в наборе	158
Г-образные отвертки в наборе	118
Г-образные отвертки в наборе	154, 155
Г-образные отвертки с шариковой головкой	154
Г-образный ключ TORX®	158
Головки свечные	50
Д	
Двойной Г-образный ключ крестовый	168
Двойной Г-образный ключ шлицевый	168
Двусторонние накидные ключи в наборах	19, 21
Двусторонние накидные ключи разрезные	22
Двусторонние торцовые ключи в наборах	94
Двусторонние шарнирные торцовые ключи в наборах	22
Двусторонний накидной ключ	19, 20
Двусторонний торцовый ключ	93
Двусторонний шарнирный торцовый ключ	22
Держатели для ценников	132
Держатель для ударного инструмента	71
Динамометрические ключи VARITORQUE	84
Динамометрические ключи цифровые	84
Динамометрические ключи-трещотки со сдвижным квадратом	81
Динамометрический ключ с набором насадок	87
Динамометрический ключ с трещоткой со сдвижным квадратом 3/4", с удлиняемой ручкой	87
Дисплей проволочный для отверток	171
Дисплей проволочный с набором из 55 отверток	171
Дисплей с зажимными мини-инструментами	150
Дисплей с трещотками с флажковым переключателем	37,66,13

Длинногубцы VDE, прямые	140
Длинногубцы VDE, с изгибом 45°	140
Длинногубцы, прямые	137
Длинногубцы, с изгибом 45°	138
Е	
Емкость для сбора жидкостей, 8 л	199
Емкость для сбора жидкостей, с канистрой 10 л	199
З	
Зажимные клещи для мобильной системы фиксации	149
Зажимные клещи сварочные	147
Зажимные клещи универсальные	147
Зажимный мини-инструмент	150
Заклепочник для заклепок с потайным буртиком, ручной	146
Заклепочник для резьбовых заклепок, ручной	144
Запасные ремни	151
Захват вакуумный, двойной	201
Захват с лапками	169
Защитный чехол	116
Зеркало с телескопическим держателем	169
Зубило плоское	182
И	
Измеритель угла поворота	89
Изолента	199
Индикатор напряжения 220 - 250 В	167
Индикатор напряжения VDE 12 - 750 В	167
Индикатор напряжения VDE 150 - 250 В	167
Индикатор тормозной жидкости	200
Инструментальные ящики	98
К	
Калиберные щупы	196
Карманный фонарь светодиодный 1 Вт	194
Карманный фонарь светодиодный 3 Вт	193
Кернер	184
Кернер автоматический	184
Клещи VDE для удаления изоляции	140
Клещи для тормозных колодок	142
Клещи для удаления изоляции	139
Клещи переставные	136
Клещи трубные	151
Клещи-молоток для балансировки	142
Ключ Г-образный для внутреннего профиля XZN	157
Ключ для сливных пробок	22
Ключ шестигранный, Г-образный	155
Ключ шестигранный, Г-образный, длинный	157
Ключи шестигранные в складном наборе	156
Ключи Г-образные в наборе для внутреннего профиля XZN	157
Ключи шестигранные, Г-образные в связке, набор	156
Ключи шестигранные, Г-образные в зажиме, набор	156
Ключи шестигранные, Г-образные в наборе	156
Ключи шестигранные, Г-образные, с шариковой головкой, в наборе	157
Комбинированная отвертка с ручкой-держателем	168

Комбинированные гаечные ключи в наборах	16, 18, 119
Комбинированные наборы с отвертками	66
Комбинированные наборы с торцовыми головками	65
Комбинированный гаечный ключ	15
Комбинированный набор отверток	163
Корщетка	194
Корщетка для очистки напильников	194
Корщетка для очистки свечей зажигания	194
Крейцмейсель	183
Крепление для мобильной системы фиксации	149
Крестовые отвертки для профиля POZIDRIV®	172
Крестовые отвертки для профиля PHILL IPS-RECESS	171
Круглогубцы	137
Круглогубцы VDE	140
Крючки для перфорированных стенов	132
Л	
Лопатка для снятия обивки	191
М	
Магнитные рожковые ключи в наборах	13
Магнитный битодержатель	71
Магнитный захват	169
Масленка	195
Мини-труборез	188
Мобильная система фиксации	149
Модули	118
Модуль 1	123
Модуль 2	124
Модуль 3	124
Модульный лоток	117
Молоток безынерционный, нейлоновый	181
Молоток пластмассовый	201
Молоток резиновый	182
Молоток слесарный	181
Монтажный торцовый ключ	92
Н	
Набор выколоток для шплинтов	184
Набор заклепок с потайным буртиком в blisterной упаковке	146
Набор заклепок с потайным буртиком в картонной упаковке	146
Набор заклепок с потайным буртиком в пластиковой коробке	146
Набор из 13 торцовых головок, на алюминиевом держателе	34
Набор из 16 торцовых головок, на алюминиевом держателе	42
Набор из 16 торцовых головок, на алюминиевом держателе	42,52,53
Набор из 190 инструментов в трех модулях для тележки	123
Набор из зубил, кернера, выколотки для шплинтов и пробойника	182
Набор инструментов	121
Набор инструментов VDE для электрика	141
Набор инструментов в сумке	125
Набор инструментов для тележки	117
Набор отверток VDE для электрика	165
Набор отверток TORX®	174

Алфавитный указатель

Набор резьбовых заклепок в блистерной упаковке	145
Набор резьбовых заклепок в картонной упаковке	145
Набор резьбовых заклепок в пластиковой коробке	145
Набор с заклепочником для заклепок с потайным буртиком, в металлическом футляре	145
Набор с заклепочником для резьбовых заклепок в металлическом футляре	144
Набор щипцов для стопорных колец	122
Набор электроизолированных инструментов	121
Наборы для автосервиса	101
Наборы инструментов	122
Наборы инструментов в картонных упаковках	100
Наборы инструментов с различными вариантами хранения	100
Наборы отверток	122,175
Наборы отверток VDE	176
Наборы отверток с двухкомпонентными ручками	121
Наборы с торцовыми головками	35,36, 43,46,56
Наборы с торцовыми головками	59,63
Наборы с торцовыми головками	64,65
Наборы с торцовыми головками	69,71, 121
Наборы с торцовыми головками и отверточными насадками	64
Наборы с торцовыми ключами	120
Наборы с ударными битами	71
Наборы шлицевых отверток	174
Наборы электроизолированных отверток	122
Навесной замок	98
Надфили для зачистки контактов	192
Надфили прорезные	193
Накидка защитная на капот	125
Накидной гаечный ключ	23
Накидной ключ тяговый	26
Накидной ключ ударный	25,26
Накидные ключи двусторонние в наборе	120
Напильники	192
Напильники для восстановления резьбы	191
Насадка для защиты рук	183
Насадка-рожковый ключ	85
Насадка-трещотка VARICAT	84
Насадки-накидные ключи, разрезные	86
Ножи со сменными лезвиями PROFi	190
Ножницы для вырезания отверстий	186
Ножницы по металлу рычажные	185,186
Ножовка по металлу	185
Ножовка по металлу, регулируемая	185
Ножовочные полотна	185
О	
Отбортовочное устройство двойного действия	186
Отвертка TORX®	161
Отвертка шлицевая ремонтная	162
Отвертка VDE для профиля PHILLIPS-RECESS	164
Отвертка крестовая для профиля PHILLIPS-RECESS	160

Отвертка шлицевая VDE для электрика	164
Отвертка шлицевая для электрика	162
Отвертка шлицевая карбюраторная	162
Отвертки TORX® в складном наборе	159
Отвертки VDE в наборе	165
Отвертки VDE для профиля PHILLIPS-RECESS	175
Отвертки в наборах	163
Отвертки крестовые для профиля POZIDRIV®	160
Отверточные насадки	33,40, 50,51
Отверточные насадки в наборе	120
Отверточные насадки и торцовые головки в наборах	41,52
П	
Пассатижи	137
Пассатижи VDE	139
Переходники для торцовых головок IMPACT	77 - 80
Перфорированный стенд	128 - 129
Плоскогубцы	137
Плоскогубцы VDE	139
Поворотные удлинители	73,74
Подколеник	125
Подставка на 5 съемников	202
Полка комбинированная для хранения торцовых головок и отверточных насадок	42,43, 53,54
Полка комбинированная для хранения, без насадок, с принадлежностями	55
Полки с торцовыми головками	55,56
Полки, без насадок	56
Приводные и соединительные детали 1/4 "	31
Приводные и соединительные детали 3/8 "	38
Приводные и соединительные детали 1/2"	47
Приводные и соединительные инструменты 3/4"	67
Приводные и соединительные детали 1"	70
Принадлежности	116,117
Пробойник	184
Р	
Радиусный ключ с выступом	23
Развертка	161
Разводной гаечный ключ	14
Резьбовая шпилька	145
Ременный ключ	150
Рожковые ключи двусторонние в наборах	11,118,119
Рожковый ключ	12
Рожковый ключ двусторонний	10,13
Рожковый ключ торцовый	14
Рожковый ключ ударный	23-24
Рулетка стальная	197
Ручки для напильника, пластмассовые	192
Рюкзак с набором инструментов VDE	166
Рюкзак с набором инструментов VDE для электрика	141
С	
Серия Эксперт "Юбилейный выпуск 75 лет"	58
Складной метр, 2 м	196
Складной нож для кабеля	191

Складные крючки простые	132
Складные крючки усиленные	133
Соединительные штифты для торцовых головок IMPACT	80
Специальные щипцы для стопорных колец, прямые	144
Специальный крючок для двусторонних рожковых ключей	133
Стальная линейка прецизионная (Честерман)	196
Стандартный комплект крючков * для выставки	132
Стандартный комплект крючков * для торговли	132
Стартерный и блочный ключ	19
Стетоскоп	198
Стопорные кольца для торцовых головок IMPACT	80
Стяжные ленты для поршневых колец	193
Съемник масляных фильтров	151
Съемник универсальный	202
Съемник шарового шарнира, универсальный	205
Съемники	203,204
Т	
Тележка „Basic“	113
Тележка „ECONOMY“	115
Тележка „Intelligent Tools“	113
Тележка „Professional“	113
Тележка-мастерская	115
Тиски ручные	189
Торцовые головки	32,39,40,48,50,68,70,73,74
Торцовые головки IMPACT	76-79
Торцовые головки IMPACT в наборе	76
Торцовые головки в наборах	52,74
Торцовые головки для свечей зажигания	40
Торцовые головки и отверточные насадки в наборах	34
Торцовые головки, длинные	32,73,74
Торцовые ключи двусторонние в наборах	118
Торцовые ключи трубчатые в наборе	95
Торцовые кусачки особой мощности	139
Торцовые отвертки	96
Торцовый ключ трубчатый	95
Труба-рычаг	36
Трубные клещи угловые	151
Труборез	188
Тумбы для инструментов	99
У	
Удлинители для торцовых головок IMPACT	76
Универсальные торцовые головки и соединительные детали	73
Универсальные торцовые головки и соединительные детали для машинного режима	75
Универсальный набор торцовых головок	120
Усилитель крутящего момента	89
Ц	
Цифровой прибор для проверки шин	198
Цифровой адаптер динамометрический	89
Цокольные щитки боковые	131
Цокольные щитки передние	131

Цокольные щитки передние	131
Ч	
Чашка с магнитным держателем	200
Чертилка	198
Чехол на сиденье	126
Ш	
Шабер для удаления герметика	191
Шабер отлогий	189
Шабер пластмассовый	180
Шабер плоский	189
Шабер-уголок длинный	189
Шабер-уголок короткий	189

Шаровые шарниры	75
Шаровые шарниры для торцовых головок IMPACT	77, 80
Шинный манометр	198
Шиномонтажная лопатка	179
Шиномонтажный инструмент	180
Шафы для инструментов	98, 103, 104
Шлицевые отвертки	172
Шлицевые отвертки VDE для электриков	176
Шлицевые отвертки для электриков	173
Шлицевые отвертки карбюраторные	173
Шлицевые отвертки ремонтные	173
Шприц для смазки, ручной рычажный	195

Штангенциркуль для измерения центров отверстий	195
Штангенциркуль прецизионный	196
Штангенциркуль прецизионный, цифровой	196
Щипцы для манжет и пружинных хомутов	142
Щипцы для поршневых колец	193
Щипцы для стопорных колец, изогнутые	143
Щипцы для стопорных колец, прямые	143
Э	
Экстрактор распорных шпилек	204
Экстракторы в наборе	168

1. Признание условий продажи, поставки и оплаты

Продажа наших изделий основывается на нижеследующих условиях, причём действительны только новейшие на соответствующий момент документы о продаже. Отклонения или дополнительные устные договорённости требуют нашего письменного подтверждения.

Мы не можем принять условия заказчиков; это относится и к тем случаям, когда мы их явно не опровергаем. Передавая заказ, заказчик признаёт наши условия.

Договор становится действительным только после нашего письменного подтверждения заказа.

2. Коммерческие предложения

Наши предложения не связаны с обязательствами, каталог и прайслист являются составными частями наших предложений.

Указание размеров и веса, а также изображения, описания рабочих характеристик, чертежи и технические данные являются необязательными, если нет явного подтверждения их обязательности; они могут быть изменены в любое время и без дополнительного информирования.

3. Правовая охрана промышленной собственности

Чертежи, изображения, фотографии и прочая документация фирмы-изготовителя остаются и после передачи заказчику или третьему лицу в нашей собственности и находятся под охраной авторских прав. Без нашего разрешения их запрещается тиражировать и делать доступными другим лицам; их следует хранить в надёжном месте и по нашему требованию вернуть обратно.

Если при изготовлении товаров согласно чертежам, образцам или прочим данным заказчика будут нарушены промышленные права третьих лиц, заказчик освобождает нас от всяких претензий.

4. Выполнение специального заказа

При изготовлении по спецзаказу мы оставляем

за собой право осуществлять поставку заказа до 10 % сверх или менее оговоренного объема. Это также относится к серийным деталям, для которых по явно выраженному желанию заказчика должны готовиться особые чертежи. Заказчик не может отказаться от заказа; мы не принимаем обратно товары, изготовленные или начерченные по особому заказу.

В случае неплатёжеспособности или банкротства заказчика мы оставляем за собой право на непосредственную продажу товара.

При изготовлении товара согласно документации заказчика он несёт ответственность за правильность своих чертежей, образцов, шаблонов и т. д.

Образцы в принципе поставляются только с выставлением счёта.

5. Форс-мажорные обстоятельства

Забастовка и локаут, катастрофы, производственные остановки, нехватка сырья, транспортные проблемы или другие форс-мажорные обстоятельства независимо от того, происходят ли они у нас или наших субпоставщиков, освобождают нас от всех обязательств.

6. Рекламации

Претензии принимаются, только если они подаются в письменном виде и сразу, то есть непосредственно после получения партии товара. Заказчик не имеет права на аннулирование договора купли-продажи или снижение цены из-за неудовлетворительного качества товара. Не могут предъявляться требования, превышающие стоимость товара. Претензии в связи с повреждениями товара при транспортировке всегда должны предъявляться перевозчику.

7. Гарантия

Все инструменты HEYCO тщательно проверяются на наших заводах и подпадают под полную гарантию. Мы бесплатно заменяем все инструменты с дефектами материалов или изготовления. Другая ответственность исключается. Изделия не подлежат бесплатной замене, если проверка на нашем заводе покажет, что с инструментом неправильно обращались или что установлен естественный износ.

8. Ответственность

Требования возмещения ущерба в связи с отсутствием заявленных свойств, задержкой поставки, невозможностью выполнения услуги, виновным нарушением дополнительных обязательств по договору, а также из-за виновности при заключении договора и неразрешенных действий исключаются, если только они не основываются на умысле или грубой халатности со стороны наших законных и других относимых к нам представителей.

Ответственность за нарушения в результате грубой халатности также ограничивается возмещением ущерба, предвидимого на момент заключения договора.

9. Экспорт и реэкспорт

Товары HEYCO можно экспортировать или реэкспортировать только с нашего письменного разрешения.

Для заметок

